

**“RESEARCH AND EDUCATION”**  
Scientific Research Center

**INTERNATIONAL CONFERENCE  
ON LEARNING AND TEACHING  
2022/10**

**ISSN: 2181-3191**

**30 JUNE, 2022 YEAR**

**International Scientific Conference**

**RESEARCHEDU.ORG**



**PKP | INDEX**

**Uzbekistan, Tashkent**

# “RESEARCH AND EDUCATION” Scientific Research Center



## “INTERNATIONAL CONFERENCE ON LEARNING AND TEACHING 2022/10”

[www.researchedu.uz](http://www.researchedu.uz)

**Languages of publication:** o‘zbek, english, русский, қазақ, тоҷик, қарақалпақ

**TASHKENT, UZBEKISTAN**

**2022/ JUNE 30**



## РАЗРАБОТКА ТЕХНОЛОГИИ ГЕЛЯ НА ОСНОВЕ KALANCHOE CRENATA НАW

**Назарова Зарифа Алимджановна**

Ташкентский фармацевтический институт, Ташкент, Узбекистан.

e-mail: [nazarovazarifa@list.ru](mailto:nazarovazarifa@list.ru)

**Камолова Хулкар Акрам кизи**

Ташкентский фармацевтический институт, Ташкент, Узбекистан.

e-mail: [kamolovahulkar3@gmail.com](mailto:kamolovahulkar3@gmail.com)

**Аннотация:** Разработаны состав и технология геля для применения в стоматологической практике в качестве противовоспалительного средства. Для подбора оптимального состава геля использованы гелеобразующие вещества, разрешенные к применению в медицине. В результате проведенных исследований предложен состав геля, состоящего из сока каланхоэ курдывого, спирта, фурацилина, метилцеллюлозы, глицерина.

**Ключевые слова:** каланхоэ сок, фурацилин, метилцеллюлоза, гель, технология, стоматология.

**Введение.** В фармацевтической практике аппликационные лекарственные формы, как гели, мази, линименты и кремы и др. находят широкое применение ввиду того, что они могут быть как местного так и общего резорбтивного действия, в них сочетаются многие разные фармакологические группы лекарственных веществ, технология приготовления несложная и не требует специальных аппаратур и легко удаляются с кожи и белья. Известно, что одним из перспективных направлений фармацевтической технологии является разработка лекарственных средств на основе лекарственного растительного

сырья. Лекарственные средства, приготовленные на основе растительного сырья являются малотоксичными и могут применяться длительное время без побочных явлений [1].

В настоящее время среди населения самыми распространенными заболеваниями полости рта является пародонтоз, гингивит, стоматит и др. Для профилактики и лечения заболеваний в стоматологической практике потребность в лекарственных средствах растёт [2].

Целью исследования является разработка технологии стоматологического геля противовоспалительного действия на основе *Kalanchoe crenata* Haw.

Растение Каланхоэ многолетнее вечнозелёное с сочными листьями, на концах зубцов образуются молодые растеньица. Поэтому Каланхоэ относится к живородящим растениям. Распространено как комнатная культура.

Сок каланхоэ содержит флавоноиды, дубильные вещества, полисахариды, микро- и макроэлементы: алюминий, магний, кальций, медь, силиций и марганец. По фармакологическим свойствам сок малотоксичен, обладает бактерицидными и бактериостатическими свойствами. Известно, мазь каланхоэ. Сок и мазь каланхоэ обладают противовоспалительными свойствами. В стоматологии сок применяют при острых диффузных, катаральных и хронических формах гингивита, афтозном стоматите [3].

Фурацилин - это 5-нитрофурфурола семикарбазон, его международное название нитрофурал является антибактериальным средством [4].

Для подбора оптимального состава геля использованы следующие гелеобразующие вещества: производные целлюлозы - метилцеллюлоза (МЦ) [Eph 1997 - S.10146], карбоксиметилцеллюлоза натриевая соль Na-КМЦ [ТУ 6-55-89-90 ], а также карбопол-934 [Ph Eur monograph 11 th ed.-2007 : 0946] и вспомогательное вещество и очищенная вода [ФС 42 Уз-0511-2017]. При подборе состава геля были учтены физико-химические свойства взятых компонентов. Количества входящих в состав модельных гелей лекарственных и вспомогательных веществ приведены в табл. 1.

Состав геля, г

Таблица 1.

| Название ингредиентов, г                          | Составы, г |          |          |
|---|------------|----------|----------|
|   | Состав-1   | Состав-2 | Состав-3 |
| Сок каланхоэ                                      | 40,0       | 40,0     | 40,0     |
| Спирт этиловый                                    | 5,0        | 5,0      | 5,0      |
| Фурацилин   | 0,01       | 0,01     | 0,01     |
| Метилцеллюлоза (МЦ)                               | 5,0        |          |          |
| Карбоксиметилцеллюлоза<br>Натриевая соль (Na-КМЦ) |            | 3,0      |          |
| Карбопол-934                                      |            |          | 4,0      |
| Глицерин  | 10,0       | 10,0     | 10,0     |
| Раствор натрия диоксида 1М                        |            |          | 0,01     |
| Вода очищенная                                    | до 100,0   | до 100,0 | до 100,0 |

**Технология геля на МЦ:** Отвесим 0,01 нитрофураля, растворимость (1:5000) добавляли кипящую воду (но не кипятить), после полного растворения к 20 мл горячего раствора добавили порошок МЦ и оставили для набухания на 30-40 мин, затем добавили остальную часть раствора нитрофураля, сок каланхоэ и глицерин, тщательно перемешивали до образования однородной массы. Упаковывали в банку из темного стекла.

**Технология геля на натриевой соли карбоксиметилцеллюлозы:** Сначала приготовили 0,02% раствор фурацилина. После его охлаждения порошок Na-КМЦ залили раствором фурацилина 0,02% комнатной температуры и оставили для набухания на 60 мин. Затем нагревали на водяной бане при температуре 50-70° С до полного растворения. В последнюю очередь добавляли сок каланхоэ и глицерин, упаковывали в банку из темного стекла.

**Технология геля на карбополе-934:** Сначала приготовили 0,02% раствор фурацилина по правилам как с труднорастворимым веществом и оставили для охлаждения. Затем к нему добавили порошок карбопола-934 с раствором 1М NaOH оставили для набухания на 6 ч. Перемешивали до полного растворения, затем добавили сок каланхоэ и глицерин, перемешивали и упаковывали в банку из оранжевого стекла.

Для выбора оптимального состава геля на основе *Kalanchoe crenata* Haw определяли следующие показатели: внешний вид, однородность, отсутствие расслоения, коллоидная стабильность и термостабильность геля под воздействием низких и высоких температур.

В результате определения выше приведенных показателей гели с соком каланхоэ и раствором нитрофурала, приготовленные на основах Na-КМЦ и карбопола-934 оказались неудовлетворительными. Гель на основе Na-КМЦ по консистенции оказался жидким, а гель на основе карбопол-934 получился в виде творожистой массы.

Гель состава-1 хорошо наносится на кожу и по органолептическим свойствам (консистенция, цвет, запах) отвечает требованиям НД. Таким образом, для дальнейших исследований выбрали гель первого состава. Нами определены такие физико-химические показатели, как внешний вид, подлинность, однородность геля, устойчивость к перепадам температуры, величина рН водного извлечения, плотность геля, коллоидная стабильность и потеря массы гели при высушивании.

Внешний вид геля определяли визуально, для этого образец геля наносили тонким слоем на предметное стекло и рассматривали простым глазом.

Для определения однородности взяли 4 пробы гели по 0,02-0,03г, поместили пробы на предметное стекло, покрывали вторым предметным стеклом и плотно прижали до образования пятен диаметром около 2 см. При рассмотрении пятен невооружённым глазом на расстоянии 30 см от глаза в 3 из



4 проб не должно обнаруживаться видимых частиц. В пятнах частицы не обнаружены и приготовленный гель отвечает требованиям НД.

Величину рН водной вытяжки геля определяли потенциометрическим методом (ГФ XI 1 т., С.113) при помощи рН-метра Metler Toledo (Германия). Для этого 5,0 навески геля перемешивали с 50 мл очищенной воды и нагревали на водяной бане при температуре 50-60°C, фильтровали через фильтр белая лента (ТУ 6-09-1678-86). Полученные результаты приведены в табл. 2.

Определение коллоидной стабильности. Отвесили около 3,0-5,0 г навески геля и центрифугировали в центрифуге ЦУМ при 1500 об/мин в течение 5 мин. Расслоения геля не наблюдалось.

Для определения термической стабильности взяли 5 пробирок и наполнив на 2/3 их поместили в термостат при температуре 40-45°C на 24 часа, затем образцы поместили в холодильник на 24 часа при 10-12°C. По истечении 24 часов выдерживали при комнатной температуре. При рассмотрении невооружённым глазом расслоения образцов геля не наблюдалось. Результаты приведены в таблице 2.

Результаты определения качественных показателей геля с соком каланхоэ и фурацилином приведены в таблице 2.

Таблица 2

| Название показателей                 | Методы определения           | Характеристика по НД                 | Полученные результаты |
|--------------------------------------|------------------------------|--------------------------------------|-----------------------|
| Внешний вид                          | Органолептически             | Непрозрачная масса желтоватого цвета | Соотв.                |
| Однородность                         | Органолептически<br>ГФ X, ст | Видимых частиц не наблюдался         | Соотв.                |
| Величина рН водной вытяжки геля 1:10 | Евр. Фарм. 2.2.3             | 5,0-6,2                              | 5,8-6,0               |
| Плотность г/см <sup>2</sup>          | Евр. Фарм. 2.2.5             | 9,50-0,980                           | 0,970                 |
| Коллоидная стабильность              | Tsh 42-01-2002               | Не должно быть расслоения            | Соотв.                |
| Термическая стабильность             | Tsh 42-01-2002               | Не должно быть расслоения            | Соотв.                |
| Потеря массы при высушивании, %      | Tsh 42-01-2002               | Не более 14                          | 8,9                   |

В работе приведены средние значения из 5 определений эксперимента.

Как видно из таблицы 2 по качественным показателям гель, приготовленный на основе *Kalanchoe crenata* Haw, противовоспалительного действия отвечает требованиям НД и выбран следующий состав геля:

Сок каланхоэ [ ] - 40,0

Фурацилин [ ] - 0,02

Метилцеллюлоза [Eph 1997.-9.10146] - 5,0

Глицерин – 10,0

Очищенная вода [ФС 42 Уз-0511-2017] - до 100,0

**Технология геля:** Отвесив 0,01 г фурацилина растворили в горячей воде (80-90°C), к горячему раствору (20 мл) фурацилина добавили 5,0 г МЦ и оставили на 30-40 мин для набухания. Затем добавляли остальное количество раствора фурацилина, при тщательном перемешивании прибавили 40,0 г заранее приготовленного сока каланхоэ и глицерин. Перемешивание проводили с помощью механической магнитной мешалки при 1500 об/мин в течение 10-15 мин. Полученный гель упаковали в широкогорлую склянку оранжевого стекла.

**Выводы.** Впервые разработаны научно-обоснованные состав и рациональная технология геля противовоспалительного действия на основе сока каланхоэ с добавлением антисептического вещества фурацилина для стоматологической практики.

### Литература

1. Machado M.A., et al. Management of two cases of desquamative gingivitis with clobetasol and calendula officinalis gel// Biomed Pap Med FacUniv Palacky Olomouc Czech Repub. 2010. Dec. 154(4):334-8
2. Хаджиева З.Т., Лежнева Л.П. и др. Обоснование выбора вспомогательных веществ гелей с фитокомплексами крапивы двудомной и шалфея лекарственного // Современные проблемы науки и образования.- 2014.- №6.-С.14-21.
3. Shayegh S. et al. Phytotherapeutic inhibition of supragingival dental plaque // Nat. Prod. Res. 2008. Mar 20; 22(5):428-39
4. Солихужаев З.С. Дори воситалари. Тошкент: “Камалак”, Т2020.- 1 ва 2 жилдлар
5. Тихонов А.И., Ярных Т.Г.. Технология лекарств. Харьков. Изд. МФАУ “Золотые страницы”, 2002.- 694С.



## ONA TILI DARSLARIDA BOSHLANG‘ICH SINIF O‘QUVCHILARINI AXLOQIY TARBIYALASH

**Berdiyorova Orzigul Qirjigit qizi,**

**Boymanov Jasur Isroil o‘g‘li**

Sharof Rashidov nomidagi Samarqand davlat universitetining O‘zbekiston-Finlandiya pedagogika instituti pedagogika fakulteti “Pedagogika nazariyasi va tarixi” yo‘nalishi 1 – bosqich magistranti

**Annotatsiya.** Yangi jamiyat qurishda ta’lim-tarbiya, hozirgi vaqtda esa axloqiy tarbiya mamlakatimizning ijtimoiy-iqtisodiy, siyosiy-g‘oyaviy, ma’naviy-madaniy hayotida, ayniqsa, yosh avlodni barkamol inson qilib yetishtirishda muhim jihatlardan biri hisoblanadi. Shuning uchun ushbu mavzu hozirgi kunda dolzarb muammodir.

**Kalit so‘zlar:** odob-axloq, ma’naviyat, barkamol inson, xulq-atvor.

O‘zib kelayotgan yosh navqiron avlodning har tomonlama barkamol shaxs bo‘lib, jamiyatga kirib kelishini ta’minlash jamiyat oldidagi eng ulug‘maqsadlardandir. O‘zbekiston Respublikasi prezidenti Shavkat Mirziyoyevning 20.04.2017 yil 2909 “Oliy ta’lim tizimini yanada rivojlantirish chora-tadbirlari” to‘g‘risidagi qarori e’lon qilindi. Ushbu farmonda Oliy ta’lim tizimida o‘z yo‘nalishlari bo‘yicha dunyoning etakchi ilmiy-ta’lim muassasalari bilan yaqin hamkorlik aloqalari o‘rnatish, o‘quv jarayoniga ilg‘or xorijiy tajribalarini joriy etish, ayniqsa, istiqbolli pedagog va ilmiy kadrlarni xorijning etakchi ilmiy-ta’lim muassasalarida stajirovkadan o‘tkazish va malakasini oshirish borasidagi ishlar etarli darajada olib borilmayapti. Prezidentimiz Shavkat Mirziyoyev “Bukilmas iroda va jasorat namunasini amalda namoyon etib, o‘z hayotini aziz Vatanimizning har tomonlama ravnaq topishi, bugungi tinch va osoyishta kunlar uchun jonini fido qilgan ajdodlarning muqaddas xotirasini yod etib, ezgu ishlarini davom ettirish, safimizda yurgan keksalarni e‘zozlash —

odamiylikning eng oliy mezoni va bizga tinchlik, omonlik kerak, deb yashaydigan bag‘rikeng va oliyjanob xalqimizga xos azaliy qadriyatdir”, - deb xalqimizning necha asrlardan buyon yagona orzu – ona –Vatan sog‘inchi bilan yashaganini juda to‘g‘ri ta’kidlaydilar.“Agar mendan sizni nima qiynaydi?” deb so‘rasangiz, farzandlarimizning ta’lim va tarbiyasi deb javob beraman."Bizni hamisha o‘ylantirib keladigan yana bir muhim masala – bu yoshlarimizning odob-axloqi, yurish-turishi, bir so‘z bilan aytganda, dunyoqarashi bilan bog‘liq. Bugun zamon shiddat bilan o‘zgaryapti. Bu o‘zgarishlarni hammadan ham ko‘proq his etadigan kim – yoshlar. Mayli, yoshlar o‘z davrining talablari bilan uyg‘un bo‘lsin. Lekin ayni paytda o‘zligini ham unutmasin. Biz kimmiz, qanday ulug‘ zotlarning avlodimiz, degan da’vat ularning qalbida doimo aks-sado berib, o‘zligiga sodiq qolishga undab tursin. Bunga nimaning hisobidan erishamiz? Tarbiya, tarbiya va faqat tarbiya hisobidan", deya ta’kidlaydi muhtaram yurtboshimiz.[2.]

Umumiy o‘rta ta’lim maktablarida olib borilayotgan ona tili va o‘qish savotxonligi darslari orqali boshlang‘ich sinf o‘quvchilarini nafosat va axloqiy tarbiyalash masalasiga ajdodlarimiz ham befarq qarashmagan, ya’ni yosh avlodni nafosat va axloqan tarbiyalash qadimiy bo‘lib, uning zaminida jamiyat, el-yurt, mahalla, oila va ota- ona turgan. Umumiy o‘rta ta’lim tizimida innovasion pedagogik texnologiyalardan foydalanish asosida boshlang‘ich sinf o‘quvchilarini ma’naviy-axloqiy tarbiyalashning nazariy asoslari ochib berildi, innovasion pedagogik texnologiyalardan foydalanish asosida boshlang‘ich sinf o‘quvchilarini axloqiy tarbiyalashning pedagogik mohiyati yoritildi, innovasion pedagogik texnologiyalardan foydalanish asosida boshlang‘ich sinf o‘quvchilarini ma’naviy-axloqiy tarbiyalanganlik mezonlari ishlab chiqildi.Qadim zamonlardan buyon xalqning o‘z Vataniga muhabbati qo‘shiqlarda, ertaklarda va sharq mutafakkirlarimizning nodir asarlarida tarannum etib kelinadi. Vatanga muhabbat tuyg‘usi insonlarni har doim mehnat qahramonligiga, xalqning baxt- saodati uchun kurashga undaydi. Vatanparvarlik – tug‘ma tuyg‘u emas. Shuning uchun ham boshlang‘ich sinflarda bu tuyg‘uni tarbiyalashga muhim o‘rin berilgan. Vatan

haqidagi boshlang'ich bilimlar bolalarda ularning hayotiy tajribalari zaminida, tevarak- atrofdagi hayot to'g'risidagi muayyan tasavvurlari asosida hosil bo'ladi. Vatan - har bir kishida o'z uyiga, tug'ilib o'sgan yurtiga, eng yaqin kishilari ota- ona, aka- uka, opa- singillariga bo'lgan munosabatida aks etadi. Bolani vatanparvarlik ruhida tarbiyalashning individual shakllari asosan oilada amalga oshiriladi. U yoki bu masalada hal qiluvchi rolni oila o'ynaydi. Shuning uchun o'qituvchi o'quvchilarning oilalari bilan yaqin hamkorlikni yo'lga qo'yishi, ota-onalarni bolalarni vatanparvarlik ruhida tarbiyalash jarayoniga jalb qilishi kerak. Shunday qilib, ta'lim muassasasida vatanparvarlik ishining muvaffaqiyati o'qituvchilarning axloqiypsixologik xarakteriga, ularning psixologik, pedagogik va kasbiy tayyorgarligiga, o'z vazifalariga munosabatiga, shuningdek, o'quvchilarning ota-onalari bilan samarali hamkorlik qilish qobiliyatiga bog'liq.

Yurtga balo kelganida unga qarshi bir yoqadan bosh chiqarib harakat qilish kerakligini tushuntirish maqsadida Sa'dulla Quronovning "Chumolining jasorati" nomli hikoyasini keltirishimiz mumkin: Qadim zamonda turli-tuman gul va maysalarga burkangan keng o'tloq bo'lgan ekan. U yerda qo'y-qo'zilar, kakliklar, tipratikanlar, toshbaqalar bilan birga turli hasharotlar ham ahil-inoq yashar ekan. Bir yili yoz juda issiq kelibdi. Yomg'ir deyarli yog'mabdi. Jazirama quyosh tig'ida o'simliklar qurib, qovjirab qolibdi. Shunday kunlarning birida yaylovga o't ketibdi. Kutilmagan yong'in jonzotlarni vahimaga solibdi. Hamma tumtaraqay qocha boshlabdi. Birgina chumoli qochmabdi. U o'tloq yaqinidagi buloqdan mitti og'izchasida suv keltirib, olovga purkay boshlabdi. Bu holni ko'rgan boshqa jonzotlar shunday deyishibdi: – Ey chumoli, esingni yedingmi?! Sen olib kelayotgan suv zarrasi bilan olov o'chib qolarmidi? Qo'y bu ishingni, joningni asra! Shunda chumoli yumushidan to'xtamay javob beribdi: – To'g'ri aytasiz, bir zarra suv yong'inni o'chirmaydi. Lekin men urinib ko'rmoqchiman. Chunki bu o'tloq – mening vatanim. Uni asrash uchun menda zarradek imkoniyat bo'lsa, shu imkoniyatdan foydalanaman. Chumolining bu gapi o'tloq ahliga qattiq ta'sir qilibdi. Har tarafga chopayotgan jonzotlar birdan to'xtab, chumolining ortidan ergashishibdi.



Asalari chelakchasida, kaklik tumshug'ida, qo'y-qo'zilar og'zida suv keltirib, olovni o'chirishga shoshilishibdi. Xullas, barcha jonzotlar bir yoqadan bosh chiqarib, olovga suv sepishganida xuddi osmondan yomg'ir yog'gandek bo'libdi. Shu tariqa yong'in o'chirilibdi.[1]

Hikoya axloqiy va axloqiy tarbiyaning asosiy usullaridan biri bo'lib, jamiyatda qabul qilingan xatti-harakatlar normalari haqida talabalarning g'oyalari va tushunchalarini to'plashni o'z ichiga oladi. Qolaversa, bu usul maktab o'quvchilarining tajribalariga asoslanadi, ular orqali o'quvchilar yaxshi va yomonni, adolatli va nohaqni ajrata boshlaydi. Badiiy asarlarni o'rganishda hikoya qilish va tushuntirish usullarini amalga oshirish mumkin. Bu hikoyadan xulosa qilib aytishimiz mumkinki, agarda yurtga balo kelsa barchamiz bir yoqadan bosh chiqarmo'g'imiz, kurashmo'g'iz darkor.

Xulosa qilib aytganda ona tili va o'qish savodxonligi kitobidagi har bir mavzudan bolalarga kerakli bo'lgan tarbiyani berish mumkin. O'quvchilar ona tili va o'qish savodxonligi kitobidagi ertak, she'r, topishmoq, hikoyalarni o'qib o'zi mustaqil fikrlashga harakat qiladi. Kitopdagi har bir matn o'quvchini qiziqтира oladi, o'zi mustaqil fikrlab matnlarni tahlil qilishga, tarbiyasi oshib borishiga undaydi.

#### **Adabiyotlar ro'yxati**

1. 2-sinf "Ona tili va o'qish savodxonligi" 1-qism darslik. Toshkent 2021-y.
2. <https://lex.uz> T.: 2017-yil 4-aprel, PQ-2865-son
3. O'zbekiston Respublikasining Kadrlar tayyorlash milliy dasturi "Barkamol avlod — O'zbekiston taraqqiyotining poydevori" — T.: Sharq 1997-y.
4. Tursunova.O "Oilada bola tarbiyasi" Toshkent 1995-y
5. [www.google.uz](http://www.google.uz)

## “ERTA TA’LIM”DA ONANING ROLI MUHIM

**Ashirova O‘g‘iloy Abduvali qizi**

Guliston davlat universiteti magistranti

**Annotatsiya:** biz ko‘pincha bola tug‘ilganidan boshlab uning jismoniy rivojlanishiga ko‘proq e‘tibor beramiz. Bu yaxshi albatta, lekin jismoniy rivojlanish bilan bir qatorda uning aqlini ham rivojlantirib borishimiz kerak. Bu maqolada bolalarni aqliy rivojlantirishda erta ta‘lim asoslari hamda bu ta‘limni beradigan onalar haqida so‘z boradi. Ota- onalarga bu borada tavsiyalar berilgan. Erta ta‘limda onaning roli ahamiyatli ekanligi ta‘kidlangan. Maqolada yana onalar uchun mo‘ljallangan “Onalar maktabi” loyihasi haqida ham ma‘lumot berilgan. Bu loyiha orqali onalar uch yoshgacha bo‘lgan bolasini ta‘lim va tarbiyasida nimalarga e‘tibor berishi kerakligi haqidagi bilimlarga ega bo‘lishadi. Uch yoshgacha bolalar ta‘lim-tarbiyasini biz “Erta ta‘lim” deb atasak bo‘ladi.

**Kalit so‘zlar:** erta ta‘lim, aqliy rivojlanish, bola tarbiyasi, erta rivojlanish, “Onalar maktabi”, o‘qitish uslubi, loyiha.

Erta rivojlanish deganda ba‘zi ota- onalar “Erta ta‘lim buyuk daholarni tarbiyalaydigan ta‘lim” deb o‘ylashadi hamda bola uch yoshga to‘lgandan keyin unga boshlang‘ich maktabda o‘qitiladigan narsalarni o‘rgatadilar. Bu tamomila noto‘g‘ridir. Chunki yaxshi inson sifatida tarbiya qilishni unutgan holda boladan daho yaratib bo‘lmaydi. Biz uch yoshgacha, bola miyasi nodir qobiliyatlarga ega bo‘lganida unga e‘tibor berishimiz maqsadga muvofiqdir.

Erta ta‘lim berish degani chaqaloqlarni raqamlar va har xil ma‘lumotlar bilan majburan aqliy rivojlantirishga erishish degani emas, albatta. Asosiysi, hamma tajriba va ta‘lim usullarini “o‘z vaqtida” qo‘llay olishdadir. Erta ta‘limni bolani doimo

yonida bo‘ladigan onadan boshqa hech kim uddalay olmaydi, aynan ona bola tarbiyasidagi “kerakli vaqt”ni aniq his qiladi.

Kuzatuvlarim natijasida shunga ayon bo‘ldimki, bizda ko‘pgina onalar bola tug‘ilganidan boshlab, uning hohishlarini bajarib, uni erkalatib o‘stiradilar, bog‘cha yoki maktab yoshiga yetganida esa birdan o‘zgarib uni tarbiyalashga, unga bir narsalarni o‘rgatishga kirishadilar. Bu bolaga yomon ta’sir qiladi, bolaga boshidan muloyim va mehribon bo‘lgan ona, qattiqqo‘l bo‘lib qolsa, u: “Ota- onam meni yomon ko‘rib qolgan” deb o‘ylashi, o‘zini aybdor his qilishi mumkin. Aslida buning teskarisi bo‘lishi kerak. Bola tug‘ilgan ilk yillarda ona farzandini muloyimlik, o‘rni kelsa, qattiqqo‘llik bilan bo‘lsa ham to‘g‘ri tarbiya qilmog‘i kerak. Bu borada “erta ta’lim” usullaridan foydalanish yaxshi samara beradi.

Ona uchun eng muhim vazifa bola tarbiyasidir. Hozirgi zamonaviy onalar siyqasi chiqqan, eskicha tarbiya usullaridan foydalanishi emas, balki o‘zlarining shaxsiy yondashuvini ishlab chiqishlari kerak. Ona nafaqat tarbiyachi balki, shifokor, dizayner, diyetolog, ma’naviy murabbiy, pedagog, psixolog bilimlariga ham ega bo‘lsa farzandi kelajagi uchun foydali bo‘ladi.

Erta ta’limga hozirgi kunda ham qarshi fikr bildiruvchilar bor, kichik bolalarga biror narsa o‘rgatish befoyda degan fikrlar keng tarqalgan. Bola katta bo‘lib, o‘zini eplashni boshlagandan keyin ota- onalar turli xil yo‘llar bilan uni tarbiya qila boshlaydilar, farzandining ta’limiga e’tibor qaratib, u bilan shug‘ullanadilar. Ota- onalar shunday yondashuvga ko‘nikib qolganlar. Lekin men zamonaviy ona sifatida bunday yondashuvga qarshiman. Ammo, mavjud tizimni isloh qilish – murakkab masala. Biroq bu holatga e’tiborsiz, hech narsa qilmay qarab tura olmayman. Men salkam 5 yildan beri maktabgacha ta’lim tizimi sohasi ichida yurgan kuzatuvchi talabaman, mutaxassisligimdan kelib chiqib, yosh bolalarni ta’lim va tarbiyasiga katta e’tibor qaratganman, ayniqsa, bolalarni aqliy rivojlantirishga, bu sohada chet el tajribasini ham o‘rganmoqdaman. Bu borada yaqinda “Onalar maktabi” loyihasini ishlab chiqdim. Bu loyiha orqali eskirgan tizimni o‘zgartirishga o‘z hissamni qo‘shishni xohladim. Istardimki, barcha ota- onalar bu loyihada ishtirok



etib, o‘zlariga kerakli bilimlarni olsinlar va farzandlarini yetuk shaxs qilib tarbiyalashda foydalansinlar. Farzandi haqida u hali kichik va hech narsani tushunmaydi deb o‘ylaydigan onalar “Onalar maktabi”ni muvaffaqiyatli tugatganlaridan so‘ng, qanchalar xato o‘ylaganliklarini tushunib yetishadi.

Bizda ko‘pchilik onalar o‘zining onalik bilimini oshirishga deyarli mablag‘ sarflashmaydi. Shuni inobatga olib, “Onalar maktabi” loyihasini bepul ijtimoiy loyiha qilib yaratdim. Bu maktabda barcha onalar bepul o‘qishlari mumkin. Bu loyihadan asosiy ko‘zlangan maqsad yurtimiz kelajagi, uning ravnaqi uchun o‘zining munosib hissasini qo‘sholadigan teran fikrli, o‘ziga ishongan, mustaqil, iste’dodli, yutuk farzandlarni kamolga yetkazish, bu ishni amalga oshirishda ularning onalarini o‘qitib, ulardagi kamchiliklarni amalga oshirib bartaraf etamiz. Bola ikki yoshga qadar qanday tarbiya qilinishi uning kelajagini belgilab beradi. Shuning uchun bu davrda ona o‘z farzandining tarbiyasiga jiddiy qarashi muhim hisoblanadi.

Xulosa qilib aytadigan bo‘lsam, bola bir yoshga to‘lgunga qadar ya‘ni unda “men” tuyg‘usi paydo bo‘lishidan oldin, uni to‘g‘ri tarbiya qilish kerak. Bola hali kichikligida qattiqqo‘llikni qattiqqo‘llik deb his qilmaydi. Qattiqqo‘llik qilgani uchun ota- onasidan xafa bo‘lmaydi. O‘z “men”i shakllanib bo‘lgan bola esa urushganingizni yaxshi biladi. Shuning uchun avval bolani faqat erkalatib, keyin qattiqqo‘llik qilinsa, qancha ko‘p koyishsa va jazolashsa, shunchalik ko‘p itoatsiz, qaysar va injiq bo‘lib boradi. Ota- onasidan xafa bo‘lib, ularni eshitishni ham hoxlamaydi. Bu holatdan ota- ona achchiqlanadi, ammo endi bu xatolarni tuzatish ancha qiyin bo‘ladi. Ba‘zi hollarda ota- ona bu holatni tuzata olmaydi, ya‘ni bola erka, qaysar va injiq bo‘lib katta bo‘ladi. Bunday holatni oldini olish uchun bolada “men” tuyg‘usi paydo bo‘lgunicha uni to‘g‘ri tarbiyalamoq shartdir. To‘g‘ri tarbiya qilingan bola jamoaga ham, jamiyatga ham tezda moslashadi.

Yuqoridagi fikrlardan kelib chiqib shuni aytishim mumkin-ki, “erta ta’lim”da onaning o‘rni, ahamiyati yuqoridir. Biz farzandlarimizni kelajakda yetuk shaxs bo‘lishlari uchun, “erta ta’lim”ni ular tug‘ilgan kundan boshlab qo‘llay boshlashimiz kerak.

**Foydalanilgan adabiyotlar ro‘yhati:**

1. Masaru Ibuka “Uchdan keyin kech” Toshkent. “Akademnashr”2021.
2. Masaru Ibuka “Uchgacha ayni vaqti” Toshkent. “Akademnashr”2021.
3. Ashirova O‘g‘iloy. Bolalarni aqliy rivojlantirishda erta ta’limning ahamiyati. Journal of new century innovations. 2022.
4. Ashirova O‘g‘iloy, Mavlonova Sitorabonu “Bolalarni aqliy faoliyatini yuksaltirish va ularning mustaqilligini rivojlantirishda erta ta’lim, mayda matorika hamda mental arifmetikaning o‘rni”. ОБРАЗОВАНИЕ И НАУКА В XXI ВЕКЕ. 2022.
5. Ashirov O‘g‘iloy. “Erta ta’limni to‘g‘ri qo‘llash orqali bolalarni jamiyatga ijtimoiy moslashtirish”. “INTERNATIONAL CONFERENCE ON LEARNING AND TEACHING”2022/6 nomli xalqaro konferensiya. 2022



## YOSHLAR AXLOQIY TARBIYASIDA ISLOMIY QADRIYATLARNING AHAMIYATI

**Ergashev Maftunquli Asror o‘g‘li,**

Samarqand davlat universiteti

E-mail: [maftunqulie@gmail.com](mailto:maftunqulie@gmail.com)

**Annotatsiya:** Ushbu davr nuqtai nazaridan kelib chiqib quydagi maqolada yoshlarimiz ongida, dunyoqarashida kuzatilayotgan ma‘naviy-axloqiy kamchiliklar, ularning ijtimoiy munosabatlarda jumladan, oila, yon atrofdagilar bilan munosabatlar, islom dinida axloq masalasi, yoshlarni islom axloqiy qadriyatlarini ruhida tarbiyalashning ahamiyati, ajdodlarimizning boy ma‘naviy-axloqiy merosi haqida so‘z yuritilgan.

**Kalit so‘zlar:** Axloq, din, islom, qadriyat, Qur‘on, Xamsa, oila, jamiyat, hadis, tasavvuf.

## THE IMPORTANCE OF ISLAMIC VALUES IN THE MORAL EDUCATION OF YOUTH

**Abstract:** From the point of view of this period, the following article discusses the spiritual and moral shortcomings in the minds and worldviews of our youth, their social relations, including family, relationships with others, the issue of morality in Islam, the importance of educating young people in the spirit of Islamic moral values. -moral heritage.

**Key words:** Morality, religion, Islam, values, Qur'an, Hamsa, family, society, hadith, mysticism.



Bugun o‘ylab qarajak, insoniyat zamonamizga qadar uzoq tarixiy davrni boshdan kechirdi, qanchadan qancha tanazzul-u taraqqiyotga guvoh bo‘ldi. Shu bilan birga ijobiy ma‘noda boy moddiy-ma‘naviy merosga ega bo‘ldi, bu borada katta yutuqlarga erishildi. Biroq, dono xalqimizning ta‘biri bilan aytganda: „Bir yaxshining bir yomoni, bir yomonning bir yaxshisi bor“ deganlaridek, bu taraqqiyot, rivojlanish insoniyatga ulkan muvaffaqiyatlar berganligini inkor etmagan holda salbiy jihatlarini ham tan olish joiz. Yaqin tarixda yuzaga kelgan hamda insoniyat hayotining bir qismiga aylanib ulgurgan “internet” va “ijtimoiy tarmoqlar” shu bilan birga, “globallashtirilgan sivilizatsiya” hamda “madaniyatlar to‘qnashuv”, “ommaviy madaniyat” kabi hodisa va jarayonlar ko‘pchilik insonlar ayniqsa, yoshlar ongi, tafakkuri va dunyoqarashi shakllanishida muhim rol o‘ynay boshlagani ayni haqiqat. Biz o‘z qadriyatlarga ega, imon-e‘tiqod kabi muqaddas tushunchalarni qalbida mustahkam tutgan tarixiy xalq bo‘lishimiz bilan birga zamonaviy dunyoda o‘z o‘rnini egallashga, jahonning buyuk davlatlari bilan bo‘ylashishga intilayotgan bir xalqmiz. Zero, birinchi Prezidentimiz Islom Karimov minbardan turib ko‘p bora “Kelajak yoshlarimizning qo‘lida” - , deya ta‘kidlaganlar. Modomiki, kelajak yoshlarning qo‘lida ekan, yoshlarimizni yuqorida aytib o‘tgan hodisa-jarayonlarning salbiy jihatlari ta‘siriga tushib qolmasligi uchun ularni imonli, eng muhimi go‘zal axloqli qilib tarbiyalashimiz lozim.

Biz tez-tez eshitadigan “yoshlar buzulib ketyapti”, “hozirgi yoshlarning axloqi yomon bo‘lib ketayapti” va hokazo gaplar bejiz emas. Bunday hollarning asosiy sababi imon-e‘tiqodning zaifligi yoki ularning umuman bo‘lmasligidir. Alloma Homid Ahmad Tohir hazratlarining ta‘biri bilan aytganda: “...boshqa jamiyatlarda kuchli diniy asoslarining yetishmasligi ortidan ma‘naviy va ruhiy inqiroz kelib chiqib, tobora chuqurlashib borayotganini bugun har birimiz ko‘rib guvohi bo‘lib turibmiz. Ammo bu- bizning jamiyatimizda bugun shaxslararo, oilaviy yoki umumijtimoiy muammolar, ma‘naviy pasayishlar kuzatilmayapti degani emas”<sup>1</sup> “Unda farzandlarimizda imon-e‘tiqodni, go‘zal axloqni qanday shakllantirmoq

<sup>1</sup> Homid Ahmad Tohir “Rasulullohning yoshlarga nasihatlari”-Toshkent: YANGI ASR AVLODI-2022-Y. 3-bet

kerak?” degan savol tug‘uladigan bo‘lsa, hech ikkilanmasdan aytishim mumkinki, bunda bizga dini islom va buyuk ajdodlarimizning xususan, Payg‘ambarimiz Muhammad sollallohu alayhi va sallamning namunaviy hayoti yordamga keladi. Insonga nimaki u yaxshi g‘oyadir yoki yomon g‘oyadir agar, e‘tiqod darajasida singdirilsa u inson tutgan yo‘lidan hech qachon ozmaydi. Shuning uchun ham yoshlarni dunyoqarashi-yu ongini yot g‘oyalar, hatti-harakatlarini buzuq axloqiy mezonlar egallamasdan oldin, ularni go‘zal axloq bilan bo‘lganda ham haq din bo‘lmish islom axloqi ila tarbiyat etmoq shu jihatdan dolzarbdir, ahamiyatlidir.

Islom-go‘zal axloq dinidir. Dinimizda inson(banda)ning chiroyli xulq bilan xulqlanishini amr etilgan. Solihlar aytadiki, kim go‘zal xulq bilan xulqlansa, dinda barchadan o‘zibdi. Zero, Allohu Taolo o‘z Payg‘ambari bo‘lmish Muhammad sollallohu alayhi va sallamga qarata shunday xitob qiladi:

عَظِيمِ خُلُقٍ لَعَلَىٰ وَإِنَّكَ

“Siz buyuk xulq uzradirsiz”(Qalam:4)

E‘tibor bergan bo‘lsangiz Alloh o‘z Rasuliga siz buyuk “din” yoki “islom” uzrasiz demadi balki, “buyuk xulq” ustidasiz deya xitob qildi. Bundan, din bu axloqdir. Kim dinini mahkam tutmoqchi bo‘lsa, go‘zal axloqlar bilan sifatlanmog‘i, kim go‘zal axloqqa ega bo‘lishni istasa dinini yani, islomni mahkam tutmog‘i kerak bo‘ladi degan ma‘noni tushunishimiz mumkin bo‘ladi.

Abu Hurayra roziyallohu anhudan rivoyat qilinadi:

“Nabiy sollallohu alayhi va sallam shunday deganlar: “Men go‘zal xulqlarni mukammal qilish uchun yuborilganman”<sup>2</sup>, deganlar(Imom Bazzor rivoyati, Imom Ahmad boshqa lafz bilan rivoyat qilgan).

Agar diqqat qilsak, dinimizdagi barcha farz-u vojiblar: namoz, ro‘za, haj va boshqa amallar barcha barchasi insonni nafsini yengishga, chiroyli sifatlar bilan sifatlanishiga sabab bo‘ladi. Kimda kim islom amallarini ixlos bilan chin dildan ado qilsa, u inson go‘zal axloqqa berishibdi deb bimalol aytishimiz mumkin.

<sup>2</sup> Homid Ahmad Tohir, „Rasulullohning yoshlarga nasihati“-Toshkent: YANGI ASR AVLODI-2022-Y, 12-bet

Shahobiddin Suhrawardi o‘zining “Avarif-i Maarif”(Haqiqiy Tasavvuf ) kitobida bir bahsli mavzuni, yani “Axloq,xulq-atvor azaliy uni o‘zgartirib bo‘lmaydi” degan qarash haqida fikr yuritib, bu haqida ushbu fikrlarni keltiradi: “Ba’zi olimlar, insonning yaratilishidan o‘zgarmagani(tashqi shakl nazarda tutilgan) kabi xulq-atvori ham o‘zgarmas, deydilar va bunga dalil o‘laroq quydagi hadisi – sharifni ilgari suradilar: “Robbimiz, jismlarni,axloqlarni,rizqlarni hamda o‘limni taqdir qilib bo‘lgan”<sup>3</sup>

Ammo, eng to‘g‘risi shuki, insonning zohirida hech bir narsa o‘zgarmaydi. Faqat va faqat axloqlarining o‘zgarishi mumkindir. Shunday bo‘lgani uchun ham Rosululloh sollallohu alayhi va sallam: “Axloqingizni go‘zallashtiring”, deya buyurganlar”<sup>4</sup>.

Ba’zi toifa kishilari o‘zlarining xunuk axloqlarini, yomon odatlarini “mening xarakterim shunaqa”, “borim shu” xullas, bukrini go‘r to‘g‘irlaydi qabilidagi so‘zlar bilan o‘zlarini oqlamoqchi bo‘ladilar. Ammo, yuqorida ko‘rdikki, chiroyli sifatlar bilan sifatlanish o‘z qo‘limizda. Dinimiz(Islom)da go‘zal axloq bilan xulqlanishda bir nozik jihat bor. U ham bo‘lsa, eng kichik amalga ham katta ahamyat berishidir. Bunday amallarga: yo‘ldan ozorni olib tashlash,ota-onaga “uff” demaslik,birodariga tabassum bilan qarash, aksa urganda “yarhamukalloh” deyish va hokazolardir. Bu sanoqni yana uzoq davom ettirish mumkin. Ko‘pchiligimiz bularga aksar hollarda ko‘p ham ahamyat bermaymiz ammo, dinimiz bularning ayrimlariga kattadan-katta ajrlar va’da qilgan bo‘lsa ,ayrimlaridan qattiq qaytargan.

Al-Jalol Al-Basriy: “Insonda tavhid bo‘lmog‘i uchun imon lozim bo‘ladi. Imoni bo‘lmaganning tavhidi ham yo‘qdir. Imon esa dinni lozim tutmoqlikni talab qiladi. Dini bo‘lmaganning imoni va tavhidi yo‘qdir. Din uchun esa adab lozimdir. Shu ayonki, adab sohibi bo‘lmaganning haqiqiy ma’noda dini imoni tavhidi yo‘qdir”<sup>5</sup>- deya bizga islomda axloqning ahamyati haqida ta‘lim berar ekanlar biz bundan o‘zimizga kerakli xulosalarni olishimiz shart bo‘ladi. Holbuki, bizning bugun boshqa

<sup>3</sup>Shahobiddin Suhreverdī “Avarifūl Mearif”- [www.tasavvufekitap.com](http://www.tasavvufekitap.com). 228-bet.

<sup>4</sup>Shahobiddin Suhreverdī “Avarifūl-Mearif”-[www.tasavvufekitap.com](http://www.tasavvufekitap.com). 226-bet

<sup>5</sup>Shahobiddin Suhreverdī “Amarifūl-Mearif”- [www.tasavvufekitap.com](http://www.tasavvufekitap.com). 228-bet

xalqlardan ma'naviy jihatdan, odob-axloq borasida xususan, g'arbdan nimadir o'rganishga, axloqda ularga taqlid qilishga hech ehtiyojimiz yo'q. Chunki, bizning buyuk Robbimiz bor, Muhammad deb atalmish Nabiyimiz bor. Bizning A.Navoiy, F.Attor, A.Yassaviy, Z.M.Bobur kabi buyuk bobolarimiz bor. Qur'onimiz bor. “Xamsa”, “Matiq ut-tayr”, “Ilohiynoma”, “Boburnoma” singari buyuk kitoblarimiz bor. Biz agar taqlid qilishimiz kerak bo'lsa, mana shu buyuk insonlarga taqlid qilishimiz, agar ma'naviy kamol topmoqchi bo'lsak, farzandlarimizni qo'yingki, yoshlarni go'zal axloqli qilib tarbiya qilmoqchi bo'lsak, avvalo o'zimiz yuqorida nomlarini zikr qilgan ilohiy, buyuk kitoblarmizning hayot chashmasidan bahramand bo'lishimiz, so'ngra esa o'sib kelayotgan yosh avlodni shu ruhda tarbiyalashimiz kerak.

Yuqorida aytilgan fikr-mulohazalarni umumlashtirib xulosa yasaydigan bo'lsak, ushbularni alohida takidlash kerak: Birinchidan, “terrorizm”, “ekstremizm” kabi yoki shunga o'xshash gaplarni eshitganda ko'pchilikning hayolida dinimiz haqida yomon, xunuk tasavvur paydo bo'ladi. Shu sababli biz bunday botil o'y-fikrlardan halos bo'lishimiz, dinimizning poklik, ezgulik, go'zal axloq dini ekanligini bilishimiz kerak. Ikkinchidan, dinimizni o'rganishimiz shartdir. Eng asosiysi Payg'ambarimiz Muhammad sollallohu alayhi va sallamning siyratlarini o'rganish, sahobalar, tobienlar, taba'tobienlarni tanish ularning ibratli hayotidan voqif bo'lish, shu jumladan Hazrat Navoiyning umr yo'llaridan xabardor bo'lish, Farididdin Attor hazratlarini tanish, boshqa buyuk ajdodlarimizning siyratlarini o'rganishimiz lozim. Uchunchidan, boshqa xalqlarga ma'naviy-ma'rifiy sohada namuna bo'ladigan ulkan merosga ega ekanligimizni teran anglash va bunga munosib bo'lishimiz darkor.

Ularni ma'naviy jihatdan ta'lim-tarbiya tizimida ona tili, adabiyot, tarix, ma'naviyat asoslari tarbiya fanlariga singdirish, o'quv rejalariga kiritish lozim.



### Foydalanilgan adabiyotlar ro‘yxati

1. Homid Ahmad Tohir –“Rasulullohning yoshlarga nasihati”-Toshkent: YANGI ASR AVLODI -2022-Y. 3-12-betlar
2. Şihabuddin Sühreverdi “Avarif-i Maarif” <https://www.tasavvufekitap.com>
3. “Qur’oni karim ma’nolarining tarjima va tafsiri” Tarjima va izohlar muallifi Abdulaziz Mansur. - Toshkent: Toshkent islom universiteti, 2009.
4. [Ziyouz.com](http://Ziyouz.com)
5. [Acikbilim.yok.gov.tr](http://Acikbilim.yok.gov.tr)



## KUCHMAS MULK OBEKTLARINI DAVLAT RO‘YXATIDAN O‘TKAZISHNING NAZARIY VA USLUBIY MASALALARI

**Azimov Husniddin To‘ramurodovich**

Qarshi muhandislik-iqtisodiyot instituti magistranti

**Annotatsiya.** Ushbu maqolada kuchmas mulk obektlarini davlat ro‘yxatidan o‘tkazishning nazariy va uslubiy masalalari, kuchmas mulk obyektlariga bo‘lgan huquqlarni ro‘yxatdan o‘tkazish sohasidagi davlat xizmatlari sifatini yaxshilash haqidagi ma’lumotlar keltirilgan.

**Kalit so‘zlar:** Kuchmas mulk obektlari, kadastr, xarita, elektron baza, bino va inshootlar.

O‘zbekiston Respublikasi Prezidentining 2019-yil 5-apreldagi PQ-4270-son “Kuchmas mulkka bo‘lgan huquqlarni davlat ro‘yxatidan o‘tkazish tizimini yanada takomillashtirish chora-tadbirlari to‘g‘risida”gi Qarorida kuchmas mulk obyektlariga bo‘lgan huquqlarni ro‘yxatdan o‘tkazish sohasidagi davlat xizmatlari sifatini yaxshilashga qaratilgan bir qator chora-tadbirlar amalga oshirildi.

Shu bilan birga, ushbu sohadagi davlat xizmatlari ko‘rsatish tizimini yanada takomillashtirish ularning tezkorligi va foydalanish imkoniyatlarini oshirishni, davlat organlari faoliyatining shaffofligiga erishishni va xizmatlardan foydalanuvchilarga axborot xizmati ko‘rsatishni yaxshilashni taqozo etmoqda.

Axborot-kommunikatsiya texnologiyalarini faol joriy etish, tegishli tizimlarni davlat organlarining elektron ma’lumotlar bazalariga integratsiya qilish kuchmas mulkka bo‘lgan huquqlarni davlat ro‘yxatidan o‘tkazish jarayonini soddalashtirishning asosiy ustuvor yo‘nalishlari hisoblanadi.

Davlat xizmatlari sifatini oshirish, kuchmas mulkni sotishda ortiqcha tartib-taomillarni qisqartirish, geodeziya va yer kadastr sohasiga tadbirkorlik subyektlarini

jalb etish, raqamli iqtisodiyotni rivojlantirish, shuningdek, 2017-2021-yillarda O‘zbekiston Respublikasini rivojlantirishning beshta ustuvor yo‘nalishi bo‘yicha Harakatlar strategiyasini “Faol investitsiyalar va ijtimoiy rivojlanish yili”da amalga oshirish va [davlat dasturidagi](#) vazifalarni bajarishni ta‘minlash maqsadida bir qator ishlar amalga oshirib kelinmoqa.

2020-yil 1-yanvardan boshlab kuchmas mulk obyektni “E-IJRO AUKSION” Yagona elektron savdo maydonchasida auksion orqali sotish (davlat aktivlari qismida) va rieltorlik xizmatlari ko‘rsatish natijasida vujudga keladigan huquqlarni davlat ro‘yxatidan o‘tkazish uchun zarur bo‘lgan ma‘lumotlar tegishlicha davlat aktivlarini boshqarish agentligi va rieltorlik tashkilotlari tomonidan davlat ro‘yxatidan o‘tkazishni amalga oshiruvchi organlarga axborot-kommunikatsiya texnologiyalaridan foydalangan holda yuborilishi belgilab berildi.

Kadastr ma‘lumotlarining ko‘p mazmunli va maqsadliligi unda alohida kichik tizimlarni ajratish zaruriyatini aniqlagani holda tizimning tarkibini shakllantirishga katta ta‘sir ko‘rsatadi. Kichik tizimlarni ajratish prinsining asosiga obyektlar va voqeliklar to‘g‘risida bir xil ma‘lumotlarni tartibga keltirgan shahar kadastrining tarkibi qo‘yilishi mumkin. Ammo kadastrning tarkibida qilingani singari, ajratish yetarli shartdir, negaki turli obyektlar uchun ma‘lumotlarni to‘plash va qayta ishlash usullari bir xil bo‘lishi mumkin. (Masalan, topografik ma‘lumotlar barcha obyektlar va voqeliklar uchun bir xil usullarda to‘planadi va qayta ishlanadi, malumotlarni to‘plash uchun bir xil aero va foto apparaturalardan; teodolitlardan foydalaniladi; malumotlarni qayta ishlash uchun bir xil EHM va hokazo) Shunga o‘xshash faktlarni boshqa jarayonlarga nisbatan ham kuzatish mumkin, masalan, malumotlarni saqlashni bir xil tipdagi EHMda amalga oshirish mumkin.

Kuchmas mulk obektlarini davlat ro‘yxatidan o‘tkazishni kadastr jihatdan ta‘minlash sifatida qaraladigan shahar muhitining obyektlari va voqeliklari to‘g‘risidagi kadastr axborotlariga tashkilotlar va shaharni boshqarish organlari so‘rovlarini tezkor, to‘la va sifatli qondirishga mo‘ljallangan.

Yagona tashkiliy huquqiy va meyoriy texnologik asosda tashkil etiladigan shahar kadastr ta'minoti tabiat shahar kadastr tizimi bilan amalga oshiriladi.

Kadastrning raqamli asosi davlat kadastrining koordinatalar tizimida kuchmas mulk obyektlarining kenglik modeli ko'rinishiga egadir.

Kuchmas mulk obyektlarining chegaralari eng kam hajmdagi topografik axborotlarda shakllanadi. Har bir kuchmas mulk obyekti uchun uning kadastr raqamini ko'rsatish zarur bo'ladi.

Topografik axborotlar shahar muhitida kuchmas mulk obyektlarining holatini yoritish uchun foydalaniladi. Raqamli topografik asosning topografik xaritadan farqi shundan iboratki, joyda kuchmas mulk obyektlarini yoritish talabi aynan ushbu joriy vaqtga to'g'ri keladi. Tezkor rejimda shaharsozlikni muvofiqlashtiruvchi axborotlar ham yangilanishi zarur.

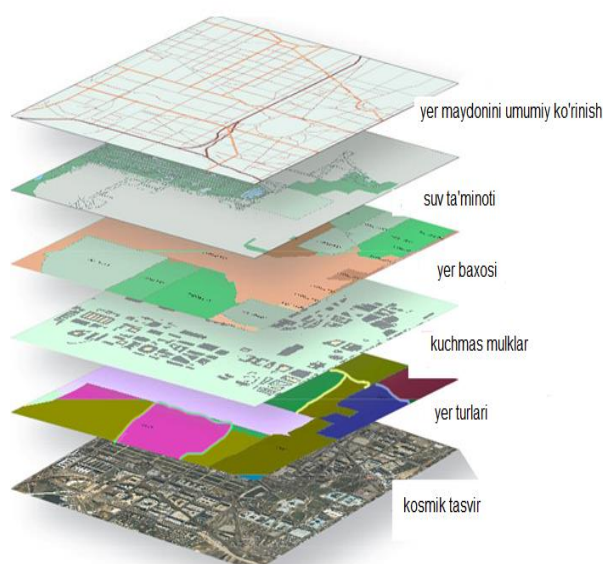

**1-rasm.** Kuchmas mulk obyektlarini qatlami.

Shu sababli ham raqamli topografik asos keng qamrovli tushuncha nuqtai nazardan - bu kuchmas mulk obyektlarini kenglik modelini faol holatini yaratish hamda shu holatda ushlab turish tizimidir. Raqamli topografik asos uchta bazaviy hamda bir necha tematik axborotli qatlamlardan tashkil topadi.

### Foydalanilgan adabiyotlar

1. O'zbekiston Respublikasi Prezidentining 2019-yil 5-apreldagi PQ-4270-son "Kuchmas mulkka bo'lgan huquqlarni davlat ro'yxatidan o'tkazish tizimini yanada takomillashtirish chora-tadbirlari to'g'risida"gi Qarori. Toshkent. O'zbekiston. 2019 yil.



2. O‘zbekiston Respublikasining “Geodeziya va kartografiya faoliyati to‘g‘risida”gi Qonuni, 02.07.2020 yil // [lex.uz](http://lex.uz).
3. Yer kodeksiga sharxlar, Toshkent Yuridek universituti 2007 yil.
4. Safarov E.Yu., Musaev I.M., Abduraximov X.A. Geografik axborot tizimlari va texnologiyalari. – Toshkent., TIMI, 2009.
5. Safarov E., Prenov Sh., Mo‘minov A. Topografiya va kartografiya, GAT texnologiyalari. O‘quv qo‘llanma. -T.: “Sano-standart”. 2018.
6. [www.gki.uz](http://www.gki.uz).



## **MUQOBIL ENERGETIKA TIZIMLARINI AMALIYOTGA TATBIQ ETISH – TABIIY BOYLIKLARNI ASRASHDA MUHIM MANBA**

**Axmedov Munisbek Muhammad o‘g‘li**

Urganch davlat universiteti Texnika fakulteti Fakultetlararo umumtexnika fanlari  
kafedrasida o‘qituvchisi

**Xamrayev Og‘abek Oybek o‘g‘li**

Urganch davlat universiteti Texnika fakulteti 5310700 - Elektr texnikasi, elektr  
mexanikasi va elektr texnologiyalari ta‘lim yo‘nalishi 2-bosqich talabasi

E-mail: [ogabekxamrayev678@gmail.com](mailto:ogabekxamrayev678@gmail.com)

**Annotatsiya:** Ushbu maqolada bugungi kunda muqobil energetika dunyo yoqilg‘i-energetika kompleksini rivojlantirishda tobora muhim o‘rin tutishi, jahon iqtisodiyotida ro‘y berayotgan inqirozli hodisalarga qaramasdan, muqobil energetika sohasiga va eng avvalo, qayta tiklanadigan energiya manbalarini o‘zlashtirishga investitsiya sarflanayotgani to‘g‘risida fikr yuritiladi.

**Kalit so‘zlar:** Muqobil energetika, quyosh energetikasi, biogaz energiyasi, fotoelektrik stansiya, investitsiya.

**Mamlakatimizda ishlab chiqarilayotgan elektr energiyasining qariyb 85-90 foizi ko‘mir, tabiiy gaz va boshqa neft mahsulotlari hissasiga to‘g‘ri keladi. Bunda “Yashil energiya”ning ulushi 10-14 foizdir.** Internet manbalariga ko‘ra, 2050-yilda jahon aholisi soni 9,8 milliardga yetadi. Bunday demografik o‘shish barcha tizim, jumladan, energetika sohasida ham yechim izlash masalasini qo‘yadi. Qazilma energiya manbalari cheklangan davlatlarda qayta tiklanuvchi energiyadan foydalanish ana shunday muammolar yechimi bo‘lib xizmat qiladi. Misol uchun,

quyoshdan energiya olish tabiiy boyliklarni asrashga, insoniyat ehtiyojini qondirishda muhim manba hisoblanadi.

IRENA xalqaro tashkiloti hisobot qilishicha, 2019-yili global energiya ishlab chiqarishda 248,6 GVt qo‘shimcha quvvat qo‘shilgan. Shundan 179 GVt quvvat qayta tiklanuvchi energiya manbalari hisobiga to‘g‘ri keladi. Bu jahon bo‘ylab umumiy qo‘shilgan energiyaning 72 foizi deganidir, va shundan 90 foizi – quyosh va shamol energiyasi. Xususan, quyosh energiyasi 2019-yilda 97 GVt quvvatga ortgan. So‘nggi 10 yillikda qo‘shilib borayotgan qayta tiklanuvchi energiya manbalarining turlar bo‘yicha ulushi evolyutsiyasini qaraydigan bo‘lsak, quyosh energetikasi qo‘shilayotgan energiya quvvatida eng tez o‘sayotgan qayta tiklanuvchi energiya sanaladi. Bunga asosiy sabab sifatida quyosh energetikasi qurilmalarining kichik masshtabda ham rentabelli bo‘la olishi va sohaga texnologik innovatsiyalar doimiy tatbiq qilinishini ko‘rsatish mumkin.

O‘zbekiston Respublikasi Prezidentining 2019-yil 22-avgustdagi “Iqtisodiyot tarmoqlari va ijtimoiy sohaning energiya samaradorligini oshirish, energiya tejoychi texnologiyalarni joriy etish va qayta tiklanuvchi energiya manbalarini rivojlantirishning tezkor chora-tadbirlari to‘g‘risida”gi qarori mamlakatimizda mazkur yo‘nalishni rivojlantirishda muhim huquqiy asos bo‘lib xizmat qilmoqda. Ushbu talablar asosida O‘zbekiston Respublikasi Energetika vazirligi tomonidan ishlab chiqilgan qayta tiklanuvchi energiya manbalari salmog‘ini 2030-yilgacha 25–30 foizgacha oshirishi strategik rejasi ishlab chiqildi. Keling, avvalo, qayta tiklanuvchi energiya manbalari nimalardan iborat ekaniga to‘xtalaylik. Atrof-muhitda tabiiy holda qayta tiklanuvchi quyosh, shamol energiyasi, yer harorati, suv oqimlarining tabiiy harakati va biomassa energiyasi ushbu manbalarga kiradi. Keyingi paytda quyosh energiyasidan foydalanish samarali natijalar berayotgani tufayli ko‘pgina mamlakatlarda quyosh elektr stansiyalarini qurishga harakat qilinayotgani fikrimiz isbotidir. Yurtimizda «yashil energiya»ga doir investitsion loyihalar haqida to‘xtaladigan bo‘lsak, Navoiy viloyati Karmanada 100 megavatt quvvatli quyosh elektr stansiyasini qurish loyihasi ilk qadamdir. Xalqaro moliya

korporatsiyasining texnik ko‘magida «Navoiy viloyatining Karmana tumanida quvvati 100 MVt bo‘lgan quyosh elektr stansiyasini qurish» bo‘yicha o‘tkazilgan xalqaro tenderda Birlashgan Arab Amirliklarining «Abu Dhabi Future Energy Company – Masdar» kompaniyasi, g‘olib deb topildi. Mazkur elektr stansiya respublikamizda davlat-xususiy sherik tamoyili asosida ishga tushiriladigan ilk loyiha.

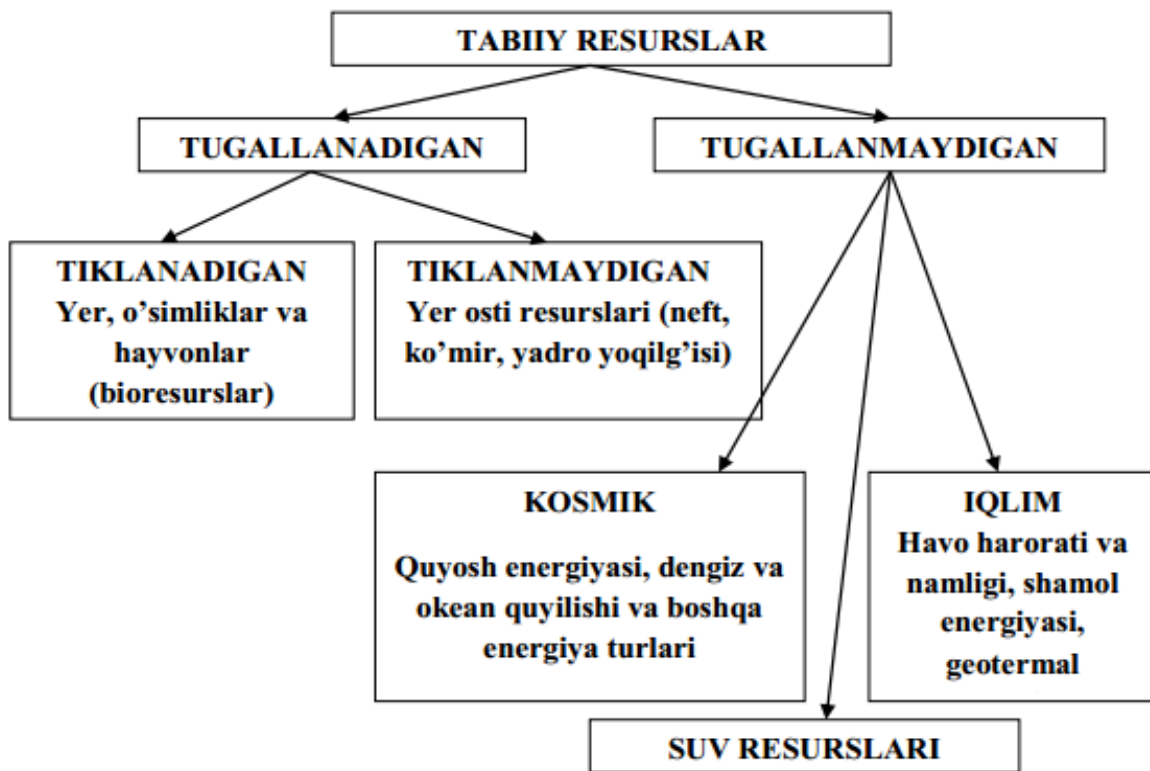





Prezidentimizning 2019-yil 22-avgustdagi qarori bilan qayta tiklanuvchi energiya manbalarining qurilmalarini ishlab chiqaruvchilar davlat ro'yxatidan o'tkazilgan sanadan e'tiboran besh yil muddatga soliqning barcha turlarini to'lashdan, qayta tiklanuvchi energiya manbalari qurilmalarini o'rnatganlik uchun ular foydalanishga topshirilgan paytdan e'tiboran 10 yil muddatga mol-mulk solig'ini hamda ushbu qurilmalar bilan band bo'lgan uchastkalar bo'yicha yer solig'ini to'lashdan ozod etilishi nazarda tutilgan. Shuningdek, mamlakatimizda quyosh elektr stansiyalarining hissasi 2025-yilga qadar 2350 MVt va 2030-yilga qadar 5000 MVtni tashkil etadi. Bunda umumiy ishlab chiqariladigan elektr energiyasining 20 hamda 25 dan ortiqrog'i aynan quyosh elektr stansiyalari ulushiga to'g'ri keladi.

Xulosa o'rnida aytish joizki, ushbu loyihalar mamlakatimizda «yashil energiya» salmog'ini yuksaltirishga qo'yilgan ilk sa'y-harakatlar hisoblanadi. Muhimi, quyosh energetikasi ishlab chiqarilgan energiya narxi bo'yicha an'anaviy energetika bilan raqobatbardosh bo'lishga erishgani mamlakatimizda muqobil energetika, xususan, quyosh elektr stansiyalarini ham joriy etishga yanada ishonch yarata oldi. Muqobil energetika, xususan, quyosh fotoelektrik tizimlarini amaliyotga tatbiq etish energiya samaradorligi madaniyatining shakllanishi va maishiy hayotda tejamkor texnika-texnologiyalar ommalashuvida muhim qadamdir.

**Foydalanilgan adabiyotlar ro‘yxati:**

1. I.U.Raxmonov Elektr ta‘minoti asoslari. Darslik, Toshkent “Tafakkur avlodi” 2020.
2. A.I.Karshibayev., N.O.Ataullayev., B.SH.Narzullayev., Energiya tejamkorligi asoslari. Navoiy – 2019.
3. O.O.Hoshimov., S.S.Saidahmedov., Elektr yuritma asoslari. Oliy o‘quv yurtlari uchun darslik. Toshkent – 2007.
4. O.O.Hoshimov., A.T.Imomnazarov., Elektr mexanik tizimlarda energiya tejamkorligi. Toshkent – 2015.



## РЕМОНТ БЕТОННОГО ПОЛА – ВИДЫ ПОВРЕЖДЕНИЙ И МЕРЫ ПО ИХ УСТРАНЕНИЮ

**Абобакирова Зебунисо Асроровна,  
Бобофозилов Ойбек М2-21** (магистрант).  
Ферганский политехнический институт  
e-mail: [bobofozilovoybekjon1995@gmail.com](mailto:bobofozilovoybekjon1995@gmail.com)

**Аннотация:** В данной статье представлена информация о дефектах бетонных полов, ремонте повреждений и длительном сроке службы бетонных полов.

**Ключевые слова:** бетон, пол, дефект, коррозия, агрессивная среда, трещины, деформация, покрытие.

## REPAIR OF THE CONCRETE FLOOR - TYPES OF DAMAGE AND MEASURES FOR THEIR ELIMINATION

**Annotation:** This article provides information on defects in concrete floors, repair of damage and long service life of concrete floors.

**Keywords:** concrete, floor, defect, corrosion, aggressive environment, cracks, deformation, coating.

Надежность бетонных полов проверена годами. Популярность именно этого варианта наземного устройства обусловлена его длительным сроком службы. Устойчивость к внешним воздействиям дополняется сравнительно невысокой стоимостью материала. Однако даже такое покрытие требует определенного внимания. Чтобы свести затраты на ремонт к минимуму, бетонные полы следует ремонтировать при появлении незначительных

дефектов, снижающих целостность конструкции. Прочность слоев снижается при изменении внешнего вида, в частности: образовании пустот, ямок и трещин; снятие швов; Повышенное пылеобразование. Вы можете решить эти проблемы самостоятельно. Подготовительный этап Основной процесс подготовки для всех методов заключается в следующем. Первым делом нужно снять напольное покрытие [1-5]. Перед проведением ремонта рекомендуется просушить пол в течение суток или нескольких дней, а затем тщательно убрать весь мусор. Ржавчину, плесень и старую обшивку можно удалить проволочной щеткой. Масляные пятна и краску можно удалить химическими средствами. Чем лучше подготовлена поверхность, тем качественнее будет ремонт. Когда арматура «оголяется», ее очищают и обрабатывают от коррозии. Последующий ремонт может быть поврежден. При нарушении технологии устройства бетонного пола в нем со временем появятся дыры. Они также могут образовываться при высоких механических нагрузках. Такие повреждения должны быть немедленно устранены, чтобы предотвратить дальнейшее ухудшение покрытия. Перед ремонтом периметр срезается на глубину не менее 2 см. Для более полного и точного выполнения этого этапа используется алмазный диск (рис. 1).



рис. 1. Глубина по периметру минимальна Вырезать на глубину 2 см.



Старое покрытие удаляется с поврежденного участка перфораторами. Отходы вывозятся из раскопок. Для удаления пыли с очищаемого участка используется пескоструйная машина или промышленный пылесос. Образовавшуюся полость покрывают эпоксидной грунтовкой, а затем заливают корректирующим составом. Затем смесь выравнивается рейкой или правилом. Как только конструкция станет достаточно прочной, участок выравнивается с полом. Ремонт трещины Ремонт трещины также следует проводить сразу же после обнаружения дефекта. Это необходимо для предотвращения расширения зазора, окрашивания краев и растрескивания жидкости и мусора. Кроме того, трещины в бетонном полу могут повредить напольное покрытие. Чем меньше дефект, тем легче будет его исправить. Если глубина щели менее 2 см, то достаточно вырезать канавку до 1 см, если больше, то до 5 см. Дополнительные каналы вдоль щели с обеих сторон для исправления большой трещины необходимо сделать, а затем углубиться в яму [6-10]. Следующий этап – очистка и вытирание пыли производится с помощью строительного пылесоса. После этих процедур края шва покрываются грунтовкой (эпоксидной или полиуретановой), разбавленной растворителем в соотношении 1 к 10. Затем трещина заполняется ремонтным составом на основе эпоксидной смолы или полиуретана. и кварцевый песок в качестве наполнителя (рис. 2).



рис. 2. Смесь для ремонта трещин быть наполненным.

Неисправности могут быть вызваны неровностями при эксплуатации бетонного пола, что может негативно сказаться на напольном покрытии. Такие дефекты часто встречаются в новых домах. Чтобы преодолеть этот недостаток,

пол следует выровнять. Для этого используют фрезерную машину (рис. 3), с помощью которой поверхность выравнивают, углубляют до 1 см и заглаживают подготовленный участок. После удаления пыли с выкопанной поверхности бетонный пол впитывается. Для этого используют полиуретановую или эпоксидную грунтовку, разбавленную 1 к 10 растворителем или сольвентом Р-646. Обработанные поверхности заполняют раствором и выравнивают рейками или линейками. Окончательную полировку пола начинают после застывания извести. Ремонтные швы Деформационные швы в бетонных полах со временем теряют свою прочность и начинают крошиться и разрушаться. При обнаружении таких повреждений следует немедленно произвести ремонт. Полость зашивают алмазным диском, края шва перпендикулярны полу. Бетонные обломки, обломки и хрупкие участки будут удалены из котлована. Полость тщательно очищают от пыли промышленным пылесосом или пескоструйным аппаратом и покрывают эпоксидным грунтом. Вдоль трещин и в местах пересечения швов, на расстоянии не более 3 м от каждого, размещают маркеры из стальных стержней [11-15]. Другой. Шов заполняется ремонтной смесью (рекомендуется использовать цементный раствор с добавлением полимера). После того, как раствор затвердеет, отремонтированные участки полируются. Метки снимаются и по оставленным разметкам делается новый деформационный шов, который зачищается пылесосом. Сверху шов заполняется наполнителем. Обеспыливание бетонного напольного покрытия Рано или поздно бетонный пол начнет пылить. Чрезмерная пыль может повлиять на людей в пыльном помещении. В этом случае даже частой влажной уборки недостаточно. В этом случае спасением может стать краска или специальное покрытие. Для жилых или малонагруженных полов достаточно тонкого покрытия. Это могут быть: Элакор, Поропрайм, Неомер. Этот способ прост и экономичен. Поверхность, очищенная от мусора и пыли, покрывается тонким слоем покрытия (грунтовка, краска или лак). Применяются современные грунтовки, проникающие глубоко в поверхность, не только

препятствующие образованию пыли, но и повышающие морозостойкость, стойкость к истиранию и устойчивость полов к агрессивным веществам. В случае серьезных повреждений бетонный пол потребует капитального ремонта. В этом случае лучший вариант – сделать новую бетонную завесу. Процесс не очень сложный, но требует соблюдения определенных правил: ремонтируемая поверхность должна быть максимально очищена от грязи и пыли, очистить бетонное покрытие помогут специальные смеси; Грунтовку следует использовать для максимального сцепления раствора с поверхностью, для влажных помещений она должна быть водостойкой; Для полного застывания крышки требуется около месяца, в течение этого времени воздействовать на покрытие запрещается. Перед отделкой шторы вся поверхность пола шлифуется шлифовальной машиной и очищается от грязи и пыли. Подготовленный участок пропитывают эпоксидной или полиуретановой грунтовкой. На базовую поверхность наносится самовыравнивающаяся смесь слоем от 5 до 10 см, после чего рекомендуется пройти по поверхности валиком для удаления пузырьков воздуха. При необходимости наносится второй слой смеси. [1-15]

#### **Используемая литература:**

1. Гончарова, Н. И., Абобакирова, З. А., & Мухаммедзиянов, А. Р. (2021). Сейсмостойкость Малоэтажных Зданий Из Низкопрочных Материалов. *CENTRAL ASIAN JOURNAL OF THEORETICAL & APPLIED SCIENCES*, 2(11), 209-217.
2. Goncharova, N. I., & Abobakirova, Z. A. (2021). №Scientific-technical journal, 4(2), 87-91.
3. Abobakirova, Z. A. (2021). Regulation Of The Resistance Of Cement Concrete With Polymer Additive And Activated Liquid Medium. *The American Journal of Applied sciences*, 3(04), 172-177.

4. Goncharova, N. I., Abobakirova, Z. A., & Mukhamedzanov, A. R. (2020, October). Capillary permeability of concrete in salt media in dry hot climate. In *AIP Conference Proceedings* (Vol. 2281, No. 1, p. 020028). AIP Publishing LLC.
5. Abobakirova, Z. A. (2021). Reasonable design of cement composition for refractory concrete. *Asian Journal of Multidimensional Research*, 10(9), 556-563.
6. Гончарова, Н. И., Абобакирова, З. А., & Мухамедзянов, А. Р. (2020). ЭНЕРГОСБЕРЕЖЕНИЕ В ТЕХНОЛОГИИ ОГРАЖДАЮЩИХ КОНСТРУКЦИЙ. In *Энерго-ресурсосберегающие технологии и оборудование в дорожной и строительной отраслях* (pp. 107-112).
7. Yusufovich, G. Y., & o'g'li, R. A. Y. (2022). Formation of a Personal Database of Data in the Creation of Soil Science Cards in GIS Programs. *CENTRAL ASIAN JOURNAL OF THEORETICAL & APPLIED SCIENCES*, 3(6), 303-311.
8. Мадумаров, Б. Б., & Манопов, Х. В. (2022). НАЧАЛО РАБОТЫ С ARCGIS. ARCMAP. *CENTRAL ASIAN JOURNAL OF THEORETICAL & APPLIED SCIENCES*, 3(6), 325-333.
9. Makhmud, K., & Khasan, M. (2021). Horizontal Survey of Crane Paths. *Middle European Scientific Bulletin*, 18, 410-417.
10. Каюмов, О., Кенда, Д. Я. Я., & Манопов, Х. В. (2019). ВІДНОВЛЕННЯ ТА ЗБІЛЬШЕННЯ ПРОДУКТИВНОСТІ ВОДОЗАБІРНИХ СВЕРДЛОВИН. *ЛОГОС. МИСТЕЦТВО НАУКОВОЇ ДУМКИ*, (8), 47-50.
11. Abduraufovich, Q. O., Valiyevich, M. X., & Dilshodbeko'g'li, H. E. (2020). Some issues of re-utilization of casing strings, unused water intake wells (for example, some countries in the south-western sahel). *ACADEMICIA: An International Multidisciplinary Research Journal*, 10(6), 1568-1574.
12. Манопов, Х. В., & Kasimov, M. (2022, May). KARTALARNING RAQAMLI MODELINI YARATISH. In *INTERNATIONAL CONFERENCES ON LEARNING AND TEACHING* (Vol. 1, No. 8, pp. 252-258).



13. Shavkat o'g'li, Y. S., Zuxriddinovna, M. S., & Qizi, O. D. S. (2022). ARC Create an Agricultural Card in GIS and Panorama Applications. *CENTRAL ASIAN JOURNAL OF THEORETICAL & APPLIED SCIENCES*, 3(6), 429-434.
14. Khakimova, K. R., Madaminova, S. S., Yokubov, S. S., & Berdaliyeva, Y. K. (2022). SOME TECHNOLOGICAL ISSUES OF USING GIS IN MAPPING OF IRRIGATED LANDS. *Galaxy International Interdisciplinary Research Journal*, 10(4), 226-233.
15. Arabboevna, A. M., & Shavkat o'g'li, Y. S. (2022). The Use of Geoinformation Systems in the Study of the Land Fund of Household and Dekhkan Farms. *Texas Journal of Multidisciplinary Studies*, 8, 163-164.



## VALEYBOLCHI BOLALAR JISMONIY RIVOJLANISHINI NAZORAT QILISH USULLARI

**Aliyev Botirjon Bahodirjon o‘g‘li,  
Otamirzayeva Dilafruz Ikromjon qizi**

Namangan davlat universiteti jismoniy madaniyat fakulteti magistrantlari

**Annotatsiya:** Mazkur ilmiy maqolada yosh valeybolchilarni o‘quv trenirovka mashg‘ulotlari ta’sirida jismoniy rivojlanishi o‘zgarishi haqida nazariy malumot va amaliy tavsiyalar bayon etilgan.

**Kalit so‘zlar:** Jismoniy rivojlanish, Marfalogiya, Antropometriya, valeybol sport to‘garaklari, Sport o‘yinlari.

## METHODS OF MONITORING THE PHYSICAL DEVELOPMENT OF VOLLEYBALL CHILDREN

**Annotation:** This scientific article provides theoretical information and practical recommendations on changes in the physical development of young volleyball players as a result of training sessions.

**Key words:** Physical Development, Morphology, Anthropometry, Volleyball Clubs, Sports Games.

Jamiyat a’zosining jismoniy rivojlanganligiga mavjud ijtimoiy tuzum, undagi muhit, ijtimoiy sharoitning ta’siri muhim rol o‘ynaganligi hozirgi kunda o‘z isbotini topgan. Azal-azaldan insonlar o‘z tanasining rivojlanganligi haqida bosh qotirib o‘z davrning mavjud sharoiti, muhiti, nazariy bilimlari zahirasiga tayanganlar.

Jismoniy rivojlanishni tekshirish gavda qismlarining shakli, hajmi va proporsiyalari haqida organizimning ba’zi bir imkomiyatlarini aniqlab beradi. Ko‘p

hollarda jismoniy rivojlanishning yaxshi davom etishi, jismoniy tarbiya va sport bilan chanbarchas bog‘liqdir. Albatta bu faktlarga tayanib hukumatimiz aholimiz hamda yosh avlodni o‘shib rivojlanishi uchun jismoniy tarbiya va sportga juda ham katta etibor bermoqda. Bunga misol qilib Yurtboshimiz tomonidan 2020-yil 24-yanvardagi 5924-sonli farmonlari “O‘zbekiston respublikasida jismoniy tarbiya va sportni yanada takomillashtirish va ommalashtirish to‘g‘risida”<sup>4</sup> gi farmonlarini ko‘rsatish mumkin. Yosh avlodni jismoniy rivojlanishiga jismoniy tarbiya va sportni ta‘sirini o‘shirish uchun ko‘plab ilmiy tadqiqotlar olib borilgan va yana olib borilmoqda biz ham ushbu tadqiqot orqali yosh voleybolchilarni jismoniy rivojlanishlariniga voleybol trenirovkasi mashg‘ulotlarining ta‘sirini aniqlashga urindik. Ko‘p hollarda sport mashg‘ulotlarini o‘tkazishga e‘tibor kuchli bo‘lsada sportchi yoshlarni o‘shib rivojlanishiga kam ahamiyat qaratiladi. Ayni vaqtda sportdagi natija va yosh sportchilar jismoniy rivojlashishini nazoratga olish dolzarb masala deb qaramoqdamiz.

O‘shish va rivojlanish jarayoni yagona dialektik yaxlitlik, - miqdor o‘zgarish larni sifat o‘zgarishlarga o‘tishi bilan uzviyligi qonuniyatiga bilan bog‘liq. O‘shish va rivojlanish tananing uzunligi o‘lchovlari va vaznining ortishida namayon bo‘ladi. **Inson jismining o‘shishi va rivojlanishining** o‘z ichiga (qarilik davrini qo‘shish bilan) quyidagi **asosiy qonuniyatlarni** oladi. Ular: **a).Endogenlik qonuniyati.** Jismonan o‘shish va rivojlanish tashqi ta‘sirlar bilan bog‘liq bo‘lmay , organizmning ichki ta‘siri va sabablari orqali vujudga keladigan, nasliy dasturga yashiringan, naslni davom ettirish uchun balog‘atga yetishdek organizmning tabiiy talabini qondiradi.

**b) Abadiylik qonuniyati.** Inson bolalik yoki go‘daklik davridagi xususiyatlariga ega bo‘lgan tuzilishiga umuman qaytaolmasligidir.

**d) Sikllilik qonuniyati.** O‘shishning faollashuvi va sekinlashuvi davrlari mavjud bo‘ladi: birinchi - hali tug‘ilmay turib ona qomidaligi va tug‘ilgandan so‘ngi hayotining birinchi oylaridagi davri ; so‘ng 6-7 yoshda o‘shishni jadallashishi sodir bo‘ladi (o‘shishni yarim sakrashi)

<sup>4</sup> O‘zbekiston Respublikasi prezidentining “Jismoniy tarbiya va sportni yanada takomillashtirish va ommalashtirish chora tadbirlari tog‘risida” 2020-yil 24-yanvardagi 5924- sonli farmoni. Mabuot.uz

va 11-14 yoshga borganda o‘shni keskin sakrashi yoki o‘shning balog‘at sakrashi sodir bo‘ladi.

*e). Olmoniyalik olimlar* o‘sh jarayonini siklliligni hisobga olib, o‘shni faollashuvi va tanamiz massani ortishi bilan bog‘liq o‘shni ushlanishi(sekin lashuvi yoki to‘xtab qolishi) haqida ahamiyatli fikrlarni bildirdilar. O‘shni bir xilda bormasligi yil davomidagi fasilli tezlashuv yoki o‘sh jarayonini pastlashida namoyon bo‘lishi, tananing bo‘yiga o‘shni asosan yoz davrlarida, massani ortishi asosan kuz faslida sodir bo‘lishini isbotladilar<sup>5</sup>.

*f). Asta-sekinlilik qonuniyati.* Jismoniy rivojlanishning bu qonuniyati insonni rivojlanishida birinma ketin, asta sekinlik bilan o‘zining rivojlanish etaplari(bosqichlari) ni o‘tadi. Organizmni normal rivojlanishida bu davrlardan birini “sakrab” tashlab o‘tib ketaol maydi. Skelet suyaklarini o‘shini to‘xtashidan avval suyaklar belgi langan o‘lchovgacha o‘sh ulgurishi lozim. Doimiy tishlarni barchasini chiqib ulgurishi uchun sut tishlari tushib ulgurishi lozim va x.k.

*g). Sinxronlik qonuniyati.* Bir biriga mos ravishda, baravriga ishlashi qonuniyati o‘z ichiga tanamizning turli a‘zolari va tuzilmalarimizni nisbatan bir vaqtning ichida o‘shni va rivojlanishi jarayonini mujassam lashtiradi. O‘sh va qarish tezlashganda sinxronlik qoidasi buziladi. Shuning uchun o‘sh va qarishning tezlashuvi ko‘p holatlarda buzilishlar, kelishmovchiliklar (disgarmoniya)ni keltirib chiqaradi: bu jarayonlar ayrim organlar va tuzilmalarimiz va boshqalarni tempi va ifodalani shidan oldinda bo‘ladi. Tanang umumiy o‘lchami va a‘zolarimizning mutanosibligi -uning uzunligi, vazni, va ko‘krakning kengligini o‘zida mujassamlashtiradi

Jismoniy rivojlanganlik darajasi tanimiz a‘zolarini o‘lchovi (antropometriyasi) ko‘rsatkichlariga qarab aniqlanadi. O‘lchamlarni o‘tkazish, uning metodikasiga oid nazariy bilim va amaliy malakalar asosan “Odam morfologiyasi”, “Biomexanika”, “Davolash jismoniy madaniyati”, “Sport fiziologiyasi” va boshqa qator fanlar orqali o‘qitiladi.

**Ko‘krak qafasining aylanasi asosan uch holatda:**

1) to‘liq (maksimal) nafas olganda;

<sup>5</sup> Морфология человека, под. ред. Б.А.Никитюк и В.П.Чтецова, уч. пос., 2-е изд., издательство МГУ, 1990, 67-68 стр.



2) to‘liq nafas chiqargandan so‘ng;

3) nafas olib bo‘lgandan so‘ng nafas chiqarishni boshlashdan oldingi harakatsiz turgan (pauza) holatdagi vaqtida, o‘lcham olish lentasi bilan o‘lchanadi.

Lenta qovurg‘alarning pastki burchaklaridan o‘tishi - oldindan o‘lchanganida erkaklarniki ko‘krakning o‘rtasidan, ayollarniki esa ko‘krak bezlari oldidan o‘tadi. O‘lchanuvchi ikki qo‘lini yuqori ko‘tarib turishi kerak bo‘ladi (1-rasm).

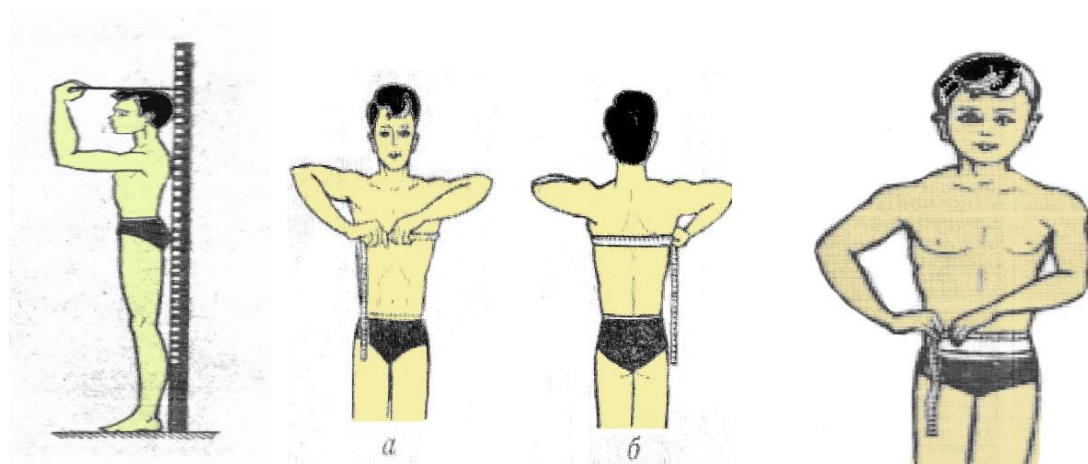

### *Jismoniy rivojlanganlikning o‘lchamlari*

Jismoniy rivojlanganlikning nazariy bilimlariga hozirgi kunda **organizmning morfologisi oid bilimlari tarkibidan ko‘lamiga ko‘ra keng o‘rin berilgan**. Ularning o‘rganishda quyidagi tibbiyotda qo‘llaniladigan tushunchalarga duch kelamiz. Bular maxsus bilimlar sifatida “Davolash jismoniy madaniyati”, “Sport fiziologiyasi”, “Sog‘lom turmush jismoniy madaniyati”, “Valeologiya” fanlarini o‘qitishda, ular: kalla suyagini o‘rganishda – *kraniometriya*; yurakning xizmat faoliyatini o‘rganishda – *kardiogramma*, yurak qisqarish chastotasini hisoblashda – *pulsometriya*, o‘pkani – *flyurograftiyasi*, buyrakni – *urograftiyasi*, turli morfologik tizimlarni – *morfometriyasi*; bo‘g‘imlarning harakatchanlik darajasini, hajmlarini aniqlash – *goniometriya*; mushaklar kuchini *dinamometriya* va *retrograftiya* deb nomlanadi va ular orqali davolash, olib borilayotgan tadqiqotlarda o‘lchovlar yo‘lga qo‘yiladi.

Bo‘yni o‘shiga qarab yoki u belgilangan darajada o‘sib bo‘lgandan so‘ng uning vazni ham muvofiq holda ortadi.

Jismoniy rivojlanganlikning ko‘rsatgichlaridan yana biri uning vaznii, tana massasi, uning zichligidir.

Tanamiz massasi ko‘rsatkichlarining yuqoriligi jismoniy rivojlanganligimizning yaxshi sifati deb qaraladi. Tana va uning a‘zolari qanchalik darajada baquvvat, pishshik, kuchi ufrif turganligi ko‘zga tashlansa uni shunchalar jismonan rivojlangan deb qarashlari haqida o‘qidingiz. Massaning kattaligi, basavlatlik (jonli til bilan aytganda) jismoniy rivojlanganlikni ko‘rsatkichi emas. Tananing umumiy vazni - skeletning vazni, muskullar, yog‘ to‘qimalari, ichki a‘zolar, teri kabi tarkibiy qismlardan tashkil topadi. O‘larning har birining nisbiy miqdori (%) yosh o‘tgan sari doimiy o‘zgarishdadir<sup>6</sup>.

Jismoniy rivojlanganlikni o‘lchashda uning bo‘laklarini - qismlarini o‘zaro mutanosibliyi ya‘ni proporsiyasi deb nomlanadigan o‘lchovga duch kelamiz. Qoida tarzida tanamiz proporsiyasi unin yuqori qismi (boshi va bo‘yni) kesimining katta kichikligi, tanasi, tayanish va suyanish a‘zolarining alohida bo‘lagi (segmentlari)ni tananing umumiy o‘zunligiga yoki gavdaning umumiy o‘lchamiga nisbatan yoki ayrim segmentlari o‘lchamining foyiziga nisbatan tasnifi tushuniladi.

Tanamizni rivojlanganligini baholashning amaliyotda eng keng tarqalgani uslubiyotlaridan biri indekslash metodidir. Bunda eng sodda hisoblashlar yorda mida tanamiz a‘zolari bo‘laklarini o‘z aro nisbati tasnifini qilish imkoniyatini beradi. Kichik o‘lchamning kattaligi kattaning foyizida ifodalanadi.

Turli indekslarning qo‘shilmasidan inson tanasi proporsiyasining uch xil asosiy guruhga ajralib chiqadi:

- I. oyoqlari uzun, tanasi qisqa va ingichkalar
- II. oyoqlari kalta, uzun va keng tanaga ega bo‘lganlar .
- III. tanasining o‘lchami o‘rtachalar .

Qayd qilingan tana proporsiyasiga oid bilimlar bo‘lajak sport mutaxassisiga jismoniy mashqlarni mashg‘ulotlar uchun tanlashda xatoliklarga yo‘l qo‘ymaslik, sog‘lomlashtirish maqsadidagi yoki sport mahoratini oirishni maqsad qilib sport turlarini tanlashda adashmaslikni oldini olish uchun qo‘l keladi.

---

<sup>6</sup> A.Abdullayev, Sh.X.Xonkeldiyev Jismoniy madaniyat nazaryasi va metodikasi. Bakalavr talabalar uchun darslik.- T. 2016. -410.b

Hozirgi kunda o'lovlar o'lanayotgan a'zoga qo'l tekkazish hamda qo'l tekkizmay o'lchash bilan o'tkaziladi. Qo'l tekkazish bilan jismoniy rivojlanganlik o'lovlar uch xil ko'rinishda: tananing uzunasi, ko'ndalangi hamda tananing aylanasi o'lchash orqali rivojlanganlik baholanadi. Bu o'lchamlar rivojlanganlikning eng zaruriy ko'rsatkichlari hisoblanadi. Kuzatishlar insonning jismoniy rivojlanishi 25 yoshga borib susayishi, ayrimlarini esa, masalan, bo'yiga o'sishning to'xtashini ko'rsatdi. Bu organlar va to'qimalarni o'zgarishdan to'xtadi degani emas, 25 yoshga borib shakllanib bo'ldi degani xolos.

Organizimni keyingi jismoniy rivojlanishi *ikki yo'nalishda* davom etadi:

1). *jismoniy faollikni ta'siri orqali* - jismoniy mashqlar (jismoniy ish) bilan shug'ullanish turmush tarzi davomida odatga aylantirilsa, mushaklarni mashq lantirish to'xtatilmasa, faol harakatlanish davom ettirilsa organizimdagi o'zgarish muskullar va tuzilmalarni takomillashishi tomon, ya'ni tashqi ko'rinish, qiyofaning basavlatligi tomon o'zgarishlarsodir bo'ladi;

2). *kam harakatlanish*, jismoniy ish bilan shug'ullanishni chegaralanganligi, ustiga – ustak to'yib ovqatlanishga odat shakllangan bo'lsa, organizmning rivojlanishida buzilishlar yuzaga keladi, muskullar so'lishadi, uning tolalari ingichkala shadi, teri osti va ichki organlarda yog' bosishi tez sodir bo'ladi.

Tananing yog' bosishi, to'lishib ketish, qorin mushaklari (to'g'ri, kundalang va qiya) ni bo'shashishi, hazm qilish organlari va boshqa a'zolarning o'lchamini, hajmini kattalashishi, yo'g'onlashishi hisobiga ular organizmda joylashgan joyini “tark” etishlariga sabab bo'ladi. Masalan, medaning to'yib va ko'p ovqatlanish hisobiga hajmini kattalashishi boshqa hazm qilish organlarini joylashishini o'zgartiradi (qorin osilib qoladi) oqibati tananing ko'rinishini o'zgarishini yuzaga keltiradi. Mukammal har tomonlama jismonan shakllangan qaddi-qomat egasi bo'lish faqat individning o'zigagina bog'liq.

Jismoniy rivojlanganligining ko'rsatkichlariga qarab turli xildagi kasblar, hunarlarni egallash uchun turli tanlovlar va unga oid tadbirlar o'tkaziladi. Kasb-hunarlarini egallash uchun jismoniy rivojlanganlikning ko'rsatkichlari, tana bo'laklarining o'lchamlarining ahamiyati, ayniqsa, sportning ma'lum bir turi bilan shug'ullanish uchun o'tkaziladigan tanlovlarda jismoniy rivojlanganlik ko'rsatkichlariga e'tibor kuchli bo'ladi.



Masalan, bo‘yning uzunligi – basketbolchi, voleybolchi, qo‘l to‘pi o‘yinchi lari, tennis va boshqa sport turlari bo‘yicha sportchilar tayyorlashda naf beradi.

Biz mazkur tadqiqotimizni Namangan viloyatining Pop tumanidagi 45-sonli Umumta’lim maktabida “Valeybol” bilan shu yilning septyabr oyidan shug‘illana boshlagan 10 nafar o‘gil bolalarni tadqiqot guruhi sifatida yana shu yoshdagi Pop tumanidagi 5–sonli umumta’lim maktabidan 10 nafar nazorat guruhida taqddqiqot ishini 6 oy davomida olib borish oraqali yosh valeybolchilarning jismoniy rivojlanishiga valeybol trenirovkasi mashg‘ulotlari ta’sirini o‘rganish jarayonida yakuniy natijalarni quydagi 1- jadvalda keltirdik.

**Yosh valeybolchilarning jismoniy rivojlanishiga valeybol trenirovkasi mashg‘ulotlari ta’sirini o‘rganish jarayoni yakuniy natijalari**

*1-jadval*

| No | Antropometrik ko‘rsatkichlar      | Jinsi | N  | Tajriba<br>$x \pm m$ | Nazorat<br>$x \pm m$ | T    | P     |
|----|-----------------------------------|-------|----|----------------------|----------------------|------|-------|
| 1  | Bo‘yi                             | O‘    | 10 | 166.7±4.9            | 153.4±2.4            | 7.8  | >0.01 |
| 2  | Vazni                             | O‘    | 10 | 52.5±4.5             | 43.7±1.4             | 4.44 | >0.01 |
| 3  | O‘tirgan holatdagi gavda uzunligi | O‘    | 10 | 85±2.8               | 76.1±1.4             | 8.9  | >0.01 |
| 4  | Ko‘krak aylanasi                  | O‘    | 10 | 84.8±4.2             | 73.8±1.7             | 7.8  | >0.01 |

Mazkur tadqiqot ishimizda valeybol mashg‘ulotiga dastlab qatnaasha boshlagan yosh ganbolchilarning jismoniy rivojlanishini dastlabki ko‘rsatkichlari va 6 oydan keying natijalri bir biriga taqqoslash orqali aniqlashga urindik. Unga ko‘ra tajriba guruhi a’zolarining umumiy natijasi bo‘yi uzunligi, nazorat guruhidagi bolalarnikidan 13.3 sm ga o‘sgani, vazinida esa 8.8 kg ga va ko‘krak aylanasining 11 sm ga ortgani aniqlandi.

**Xulosa**

Mazkur tadqiqotni olib borishda sport mashg‘ulotlari va ular orqali hal qilinadigan vazifalar qatorida yosh valeybolchilarni jismoniy rivojlanishini doimiy nazoratga olish razuriyati borligi va bunga ko‘p soha mutaxassislari etiborsiz bo‘layotgani sezilib qolmoqda.Ushbu etiborsizlik natijasida yosh sportchilarni o‘sib rivojlanishi uchun sarflanishi razor bo‘lgan komponentlarni boshqa vazifalar uchun sarf bo‘lishiga sabab bo‘lmoqda. Natijada yoshlarni o‘sishi va rivojlanishi birmuncha susayadi. Shunday muammolarni hal etish uchun yoshlarni sportga jalb qilgandan



so‘ng ularga tegishli bo‘lgan jismoniy rivojlanish ko‘rsatkichlarini doimiy nazoratga olgan holga mashg‘ulot mikrosikllarini to‘g‘rilash yoki ayrim o‘zgartirishlar kiritish talabi yuzaga keladi. Shundagina biz yosh sportchilarni ham yuqori jismoniy tayyorgarlikga ham jismoniy rivojlanishini yaxshilashga erishamiz. Boshqacha aytganda son va sifat ko‘rsatkichlarini mutonsip qilib rivojlantiramiz.

#### **Foydalanilgan adabiyotlar ro‘yxati**

1. O‘zbekiston Respublikasi prezidentining “Jismoniy tarbiya va sportni yanada takomillashtirish va ommalashtirish chora tadbirlari tog‘risida” 2020-yil 24-yanvardagi 5924- sonli farmoni. Mabuot.uz
2. A.Abdullayev, Sh.X.Xonkeldiyev Jismoniy madaniyat nazaryasi va metodikasi. Bakalavr talabalar uchun darslik.- T. 2016. -410.b
3. F.A.Kerimov ” Sport sohasidagi ilmiy tadqiqotlar”. Toshkent. ”Zar qalam” -2004.-447.b.
4. SH.K.Povlov,O.X.Abdalimov,Z.Ye.Yusupova. Valeybol nazaryasi va uslubiyoti. Darslik Toshkent 2017-yil 415.b
5. R.S.Salomov. Jismoniy tarbiya nazaryasi va metodikasi. Darslik – Toshkent 2014-yil 284 b
6. Морфология человека, под. ред. Б.А.Никитюк и В.П.Чтецова, уч. пос., 2-е изд., издательство МГУ, 1990, 67-68 стр.

## MATEMATIKA FANI BARCHA FANLAR NEGIZIDA

**Bozorova Sitora Akmalovna,**

Buxoro shahar 23-IDUM maktabi o'qituvchisi

E-mail: [bozorovasitora723@gmail.com](mailto:bozorovasitora723@gmail.com)

**Annotatsiya:** ushbu maqola boshlang'ich ta'lim muassasalarida matematika fani bo'yicha ilg'or texnologiyalarni joriy qilish, mamlakatimizda matematika sohasiga qaratilayotgan e'tibor xususida yoritilgan. Shuningdek matematika fanlar imuniteti sifatida ona tili, musiqa hamda falsafa fanlari bilan bog'liqlik darajasi taqqoslangan.

**Kalit so'z:** Innovatsiya, metodika, renessans, mental, investor, algebra.

## MATHEMATICS IS THE BASIS OF ALL SCIENCES

**Annotation:** This article is about the introduction of advanced technologies in mathematics in primary education, the attention paid to mathematics in our country. It also compares the degree of connection with the mother tongue, music, and philosophy as the immunity of the mathematical sciences.

**Keywords:** Innovation, methodology, renaissance, mental, investor, algebra.

Yurtimizda siyosat, madaniyat, ta'lim sohalari bugungi kunda yuksak bosqichda rivojlanmoqda. Aslida tarixga nazar soladigan bo'lsak. Ma'lumki, sharqiy renessans davrlari tarixda ikki marotaba kuzatilgan. Birinchi renessans IX-XII asrlar, ikkinchisi XIV-XVI asrlar o'rta osiyoda fan madaniyat, siyosat kabi sohalar gurgunglab yashnadi. Xususan sharqiy renessans davrida aniq fanlar sohasi ham yuksak bosqichda rivojlangani butun jahon tarixiga ma'lum. Masalan birgina Muhammad al-Xorazmiy ijodini olaylik. Xorazmiy algebra faniga asos solgani, bu fan uning „Kitob almuxtasar filjabr valmuqobala“ asari nomidan kelib chiqqani hammaga ma'lum.

Endilikda uchunchi renessans davri joriy asrda kuzatilmoqda. Buni esa davlatimiz rahbari Sh.Mirziyoyev ko‘p bora ta’kidlab o‘tmoqdalar. Shu bois al-Xorazmiy kabi kelajakda yangi yetuk mutaxassislarni yetishtirish tayyorlash bugungi kun tanqidiy tahlilida turibdi. Mamlakatimizda joriy qilingan qaysi sohada bo‘lmasin, yangi innovatsion texnologiyalar, yangi metodika, o‘quv qo‘llanmalar ishlab chiqilmoqda. Bu borada endilikda ixtisoslashtirilgan maktab, muassasa faoliyatlari takomillashtirilib, yosh avlod vakillariga ko‘plab yangi imkoniyatlarni yaratmoqda. Xususan, 2017-yil 14-sentyabr kuni prezidentimizning PQ-3274-son birinchi qarorida Muhammad al-Xorazmiy nomidagi aniq fanlarga ixtisoslashtirilgan xususiy maktablarni faoliyat yuritishi aytib o‘tilgan edi. Aynan, endilikda Muhammad al-Xorazmiy nomidagi axborot-kommunikatsiya texnologiyalari yo‘nalishiga oid fanlari chuqurlashtirilgan holda tizimlashtirilgan shaklda, o‘qitishga ixtisoslashtirilgan maktablarga joriy yil uchun imtihonlar o‘tkazildi. Biz maqolamizda aynan Muhammad al-Xorazmiy nomidagi ixtisoslashtirilgan maktablarda ilg‘or surilgan g‘oya va yangiliklar, qo‘yilgan maqsad va vazifalarni, umumta’lim maktablarida ham joriy qilish tog‘risida qayd etmoqchimiz. Bunda esa biz ayrim manbalarga, hamda shaxsiy tajribamizga tayanamiz. Zero, matematika aniq fanlarning immuniteti sifatida yoshlarning ilmiy salohiyati, tajribasi hamda tom ma’noda kelajagining asosi hisoblanadi.

Bugungi kunda har yili, har bir viloyatda joylashgan universitetlarda matematika, amaliy matematika, boshlang‘ich ta’lim, maktabgacha ta’lim kabi yo‘nalishlarda talaba yoshlar bakalvr, magistr bosqichlarini tamomlab umumiy o‘rta ta’lim maktabi, boshlang‘ich ta’lim muassasalariga o‘qituvchi sifatida ishga kirishmoqda. Endilikda maktabgacha ta’lim muassasalari haqida so‘z yuritsak, har muassasasi o‘zining kadr yoshlari, metodikasi bilan ajralib turadi. Har bir maktabgacha ta’lim muassasalarida, qisman, umumiy metodika joriy qilingan. Matematika fani nafaqat murakkab fan sifatida diqqat e’tiborni tortadi, shuningdek mantiq, falsafa fanlari bilan ham bog‘liqligi tufayli umumlashgan aniq fanlardan biri

hisoblanadi. Shu bois matematika fanini o‘qitishdan avval har bir o‘quvchining intellekt doirasini shakllantirish kerak.

Endilikda investor atamasiga to‘xtalamiz. Har bir pedagog, investor sifatida uning qo‘l ostida tarbiyalanayotgan o‘quvchilarga, yangi bilim ko‘nikmalarni hosil qilishda muhim ahamiyatga ega. Shaxsan men boshlang‘ich ta‘lim o‘quvchilari uchun (1-4-sinflar) “P.M.X.B” formulasida matematika fanini o‘qitishda foydalanishni tavsiya qilaman. Bu oddiygina formula murakkab masalalarni yechishdan, o‘rgatishdan avval o‘quvchini darsga tayyorlash uchun zarur. Ya‘ni Psixologiya + Mantiq + Xotirjamlik + Bilim = Yaxshi natija. Ko‘pchilik pedagoglar dars jarayonlarida ushbu formulani teskari ravishda foydalanishadi. Masalan, matematika mantiq, aniq yechimlarga asoslanar ekan o‘quvchi avvalo psixologik holatda darsga tayyor bo‘lishi, dars boshlanishidan avval mantiqni ishlatadigan, ya‘ni aqlni charxlaydigan oddiy misol va masalalarni o‘quvchilar bilan birgalikda yechish, so‘ngra xotirjam ravishda darsni boshlab o‘quvchilarga bilim ulashish kerak.

Matematikaga oid ilmiy maqolalar to‘plamlar va metodik qo‘llanmalarga yuzlanamiz. Shaxsiy tajribadan kelib chiqqan holda, men, avvalo, umumta‘lim maktablariga taqdim etilgan dasrliklarga to‘xtalib o‘tmoqchiman. (Masalan 1-sinflar uchun umumiy o‘rta ta‘lim maktablarida qo‘llaniladigan darslik. (“Turon-Iqbol” Toshkent-2013) jami bir yuz qirq oltita mavzudan hamda mustahkamlashlardan iborat.) Avvalo, o‘qituvchi dasrlik bilan to‘liq tanishgan, xususan, darsda berilgan ma‘lumotlarga qo‘shimcha materiallar bilan qurollangan bo‘lishi darkor. Xususan, dasrda qo‘shish va ayrish misollari va masalalari berilgan bo‘lsa pedagog ularga qo‘shimcha ravishda audio, videolar orqali bo‘lmaganda, kim birinchi top kabi sodda o‘yinlardan foydalanishi zarur.

Endilikda M+M formulasiga to‘xtalib o‘tamiz, ya‘ni matematika+musiqa formulasi, aslida musiqa matematikaning bir qismi sifatida o‘rganib kelingan. Shuningdek Abu Ali Ibn Sino, Abu Nasr Farobiy kabi olim ajdodlarimiz, musiqa san‘atini matematika faniga asoslangan holda sharxlab berishgan. Abu Nasr Farobiyning “Kitab al-Musiqa al-Kabir” asariga to‘xtalib o‘tamiz. Ushbu asar orqali



Farobiy sharq nazariyasiga asos soldi. Aynan, bu jarayonni qanday amalga oshirilishiga nazar soladigan bo‘lsak matematika sohasidagi qo‘shish, ayirish, ko‘paytirish, bo‘lish amallarini musiqa san‘atiga ko‘chganligi bilan izohlab beramiz. Masalan, qadimgi g‘arb olimlari ham musiqa san‘atini matematika fanining bir qismi sifatida ilmiy ishlar olib borishgani ma‘lum va mashhur. Bunda “interval” kabi atamalarni musiqa ilmida ham iste‘mol qilinishi isbot sifatida ko‘rsatish mumkun.

Hozirda ham matematika musiqaning negizini tashkil qilar ekan, musiqa ham matematikaning qismini tashkil etishini aytmoq lozim. Shuning uchun matematika fanini chuqurroq o‘zlashtirish, bolalarni intellektini rivojlantirishda musiqaning ahamiyati ham katta. Masalan, fortepiano cholg‘an bolalarda miyya yarim sharining ikki qismi yaxshi ishlashi tadqiqodlar natijasida isbotlangan. Shuningdek kompazitorlar ham asar yaratayotib matematik shakl nuqta’ nazariga ham ahamiyat berib o‘tishadi. Shu bois bugungi kunda uchunchi renessans sifatida matematika fanini musiqaga doir aloqalarini ham o‘rganish tadqiq qilish ilmiy metodiklar ishlash joizdir.

Xulosa qilib aytganda, matematika bugungi kunda aniq fanlarning asosi, imunitetidir. Yuqorida aynan musiqa va ona tili fanlari bilan matematika faning bog‘lilik darajasini bejiz qayd etmadik. Uchunchi renessans davrida oldingi renessans qonun qoidalarini g‘oyalarini ham bugungi renessansda davr talabidan kelib chiqqan holda ishlatmoq kerak. Shuning uchun matematika fanini o‘qitishda avvalo, o‘qituvchi va pedagoglarning ilmiy salohiyati tayyor bo‘lishi, so‘ngra darsga kamida zerikarli o‘tmasligi uchun noanaviy tarzda yondoshmog‘i kerak.

#### **Foydalanilgan adabiyotlar:**

1. [www. Ziyonet.uz](http://www.Ziyonet.uz)
2. Matematika 4-sinflar uchun darslik. Toshkent-2013-y.
3. Boshlang‘ich sinflarda matematika o‘qitish metodikasi. Kutubxona. [adu.uz](http://adu.uz)

## SHARAFIDDIN ALI YAZDIY “ZAFARNOMA”SIDAGI AYRIM ASKARIY QISM NOMLARINING YASALISHI

**Suyunova Dildora Sadridin qizi**

Alisher Navoiy nomidagi Toshkent davlat o‘zbek tili va adabiyoti universiteti

e-mail: [suyunovad28@mail.ru](mailto:suyunovad28@mail.ru)

### ANNOTATSIYA

Ushbu maqolada Sohibqiron Amir Temur davlat boshqaruvidagi qo‘shin turlarining tarkibi, morfologik jihatdan harbiy atamalarning so‘z yasash (affiksial yoki kompozitsion) tizimi ochib beriladi.

**Kalit so‘zlar:** qo‘shin tarkibi, lashkar, askariy nom, termin, affiksial termin yasash, kompozitsiya.

### ANNOTATION

This in the article Amir Timur state managed army species composition , morphological in terms of military terms word construction ( affixal or composition ) system open is given .

**Key words :** structure of army, army, military name, term, make of affixal term, composition.

Sharafiddin Ali Yazdiyning Amir Temur hukmronligi davriga oid “Zafarnoma” asari o‘rta asrlar tarixnavisligining ajoyib yodgorliklaridan biridir. Muarrix “Zafarnoma” asarini Shohruhning o‘g‘li Ibrohim Sulton tashabbusi bilan bitganligini aytadi. Sharafiddin Ali oldiga asarni jonli hamda tushunarli qilib yozish talabi qo‘yilgan. Muallifning niyatiga ko‘ra, asar “Muqaddima” qismi va uchta maqoladan iborat bo‘lishi kerak edi. Birinchi maqolani Temurga, ikkinchisini Shohruhga, uchinchisini Shohruhning o‘g‘li Ibrohim Sultonga mo‘ljallagan. Asar niyat qilingan

birinchi maqolasidan iborat xolos. Boshqa ikki maqola yo‘q – u Sharafiddin Ali Yazdiy tomonidan yozilmagan yoki yozilgan bo‘lsa ham bizgacha yetib kelmagan <sup>7</sup>.

Asarda Sohibqiron davlatida qo‘shin tarkibi, askariy qism bo‘linmalarining qay tartibda ekanligi batafsil berilgan. Amir Temur qo‘shinlari asosan piyoda va otliq askarlardan tashkil topgan bo‘lsa-da, aksariyat hollarda piyodalar ham uzoq cho‘l safarlarida otlar bilan ta‘minlanar, otliq askarlarning katta qismi piyoda tartibda jang qilishga ham o‘rgatilgan edi. Ular kamondan zarb bilan bexato otish lozim bo‘lgandagina otdan tushib, piyoda jangchilarga aylanardilar. Otliq askarlar oddiy va saralangan jangchilarga bo‘linib, yengil va og‘ir otliq qo‘shinni tashkil etgan. Bundan tashqari, Sohibqironning xos navkarlari ham bo‘lgan.

Har qanday tilning so‘z boyligi u tarixiy yoki zamonaviy tusda bo‘lmasin, insonlar tomonidan tuziladigan rang-barang lug‘atlarda ma‘lum darajada aksini topadi. Lug‘at til so‘z boyligini o‘zida saqlovchi akkumulyator vazifasini bajaradi <sup>8</sup>. Aynan mana shunday termin-lug‘atlardan harbiy terminlar keng o‘rin egallagan. Shuni alohida ta‘kidlash joizki, “Zafarnoma”dan o‘rin olgan leksik birliklar qatori, temuriylar saltanatining ijtimoiy-siyosiy, sotsial-iqtisodiy, harbiy, maishiy turmush tarzida mavjud tushunchalarni ifodalovchi istilohlar va leksik birliklar son jihatdan salmoqli hisoblanadi.

Sohibqiron Amir Temur davlat boshqaruvidagi askariy qism nomlarining “Zafarnoma”da keltirilganlarining morfologik tuzilishi haqida so‘z yuritar ekanmiz, bunda, asosan, so‘zlarning yasalishiga, o‘zlashgan yoki o‘zlashmaganligiga e‘tibor qaratamiz.

Harbiy va umumiy adabiy lug‘atni shakllantirishning eng samarali usuli affiksial so‘z yasashdir. Leksik-grammatik so‘z yasash affikslarini quyidagi guruhlariga bo‘lish mumkin:

1. Nominal o‘zaklardan ot atama hosil qiluvchi affikslar;
2. Fe‘l o‘zaklardan ot atama hosil qiluvchi affikslar;

<sup>7</sup> Шарафиддин Али Яздий. Зафарнома. – Т.: Камалак, 1994. – Б.8.

<sup>8</sup> Dadaboyev H. O‘zbek terminologiyasi. – Т.: 2019. – Б.14.

3. Otlardan atama-fe'l yasovchi affikslar;
4. Fe'l o'zak va o'zaklardan atama-fe'l hosil qiluvchi affikslar <sup>9</sup>.

Quyida “Zafarnoma”da berilgan askariy qism nomlarining yasalish tizimini ko'rib chiqamiz:

ZABONGIR – I. josus II. Dushman haqida ma'lumot yig'ish uchun asir olib kelish. Bilamizki, zabon fors-tojik tilida “til” degan ma'noni anglatadi. Harbiy yurish paytida dushman tarafdagi vaziyatdan ogoh bo'lish, ularning rejalarini bilish maqsadida zabongirlar ustalik bilan ushbu vazifani ado etganlar. Bu esa jang chog'ida g'alaba tomon yo'l ochib ham bergan. Asli fors-tojikcha bo'lmish –gir affiksi “giriftan-olmoq” ma'nosini bildiradi va hozirgi o'zbek tilida “biror narsani oluvchi, qo'lga kirituvchi, egallovchi, zabt etuvchi” ma'nolarini anglatuvchi tushunchalarni ifoda etuvchi mansabga aloqador shaxs nomini yasaydi.

Eski o'zbek tilida -g'ur/-gür affiksli shaklni sifatdosh guruhiga shartli ravishda kiritish mumkin. Bu shaklda fe'llik belgilari kuchsizlanib, sifatga yaqinlashgan. Ma'no jihatdan hozirgi o'zbek tilidagi *sezgir, chopqir, keskir, o'tkir* kabi sifatlarga o'xshaydi <sup>10</sup>. Zabon ot asosga esa ushbu yasovchi qo'shimcha qo'shib, otdan ot atama hosil qilgan: *U: “Bir oy bo'ldiki, bizning undan xabarimiz yo'q; biz el ichidan chiqib, shu joyda turibmiz. Ammo bir necha kun bo'ldiki, g'oyatda mukammal qurollangan o'n otlig kishi zabongirlik maqsadida kelib, shu yaqinda bir to'qayzor bor, o'sha yerda turibdilar”, - deb javob berishdi.*

POS/POSBON – tungi soqchi. Biror kimsa yoki narsaning xavfsizligini ta'minlash uchun postda turgan qo'riqchi, qorovul. Bu so'zning asosi “pos” forscha so'z bo'lib “tunning bir qismi” degan ma'noni anglatadi. Hozirgi o'zbek tilida –bon affiksi (fors-tojikcha) kam miqdorda leksemalarni hosil qiladi. Ushbu affiks “asosdan anglashilgan narsani saqlovchi, unga qarovchi shaxs” ma'nosini bildiruvchi harbiy mansab nomini yasaydi. –bon ham qo'shimcha, ham saqlovchi, qo'riqlovchi ma'nolarida kelib, yangi bir atama yasashga xizmat qilgan: *Shahar devori bo'ylab*

<sup>9</sup> Дадабаев Х., Насыров И., Хусанов Н. Проблемы лексики старо-узбекского языка. – Т.: Фан, 1990. – С.70.

<sup>10</sup> Abdurahmonov G., Shukurov Sh., Mahmudov Q. O'zbek tilining tarixiy grammatikasi. – Т.: 2008. – В.186.



*soqchilar va posbonlar uchun uylar belgilangan, uning to‘rt tomon burchagidan har birida bir burj – manora ko‘tarilgan.*

DAH/DAHA – lashkar bo‘linmalaridan eng kichigi o‘n kishilik guruh. “Dah” fors-tojikcha so‘z bo‘lib, o‘n degan ma‘noni bildiradi. Daha leksemasi o‘nlik so‘ziga teng, shuningdek, dahboshi (o‘nboshi) ma‘nodosh sifatida qo‘llaniladi.

TAXSHANDOZ – kamondan o‘q yog‘diruvchi sipohiyalar. –andoz affiksi fors-tojik tillariga oid bo‘lganligi uchun ham o‘zbek tilida maxsus so‘z yasovchi element sifatida qaralmaydi. Chunki u hozirgi bosqichda o‘zbekcha (umumturkiy) asoslarga qo‘shilib leksemalar hosil qilmaydi. Shunday bo‘lishiga qaramay, o‘zbek tilida –andoz affiksi “biror harbiy quroldan o‘q yoxud snaryad otuvchi shaxs” ma‘nosini anglatgan ayrim so‘zlar mavjud. –andoz yasovchili leksemalarning barchasi diaxron planda harbiy mansab nomlarini ifodalovchi leksema hisoblanadi. Mazkur qo‘shimcha vositasida taxshandoz leksemasi ham yasalgan bo‘lib, “taxshadan, ya‘ni o‘q otuvchi quroldan o‘ziga xos snaryad otuvchi shaxslar boshlig‘i” ma‘nosida qo‘llaniladi. Ra‘dandoz, tirandoz, naftandoz leksemalari ham xuddi shunday yasama hisoblanadi: *Jang salohlari bilan orosta fillar ustiga taxtlar o‘rnatilgan, fillar safi yonida ra‘dandozlar va taxshandozlar hozir, har bir fil ustida esa bir necha o‘q otuvchi o‘ltirar edi.*

Askariy qism nomlaridan yana quyidagilar ham asarda o‘z ifodasini topgan: ug‘ruq – (aynan “chodir”) lashkar ortidan zaxira, aslaha va boshqa anjomlarni olib yuruvchi qism ( *Hazrat Sohibqiron ug‘ruqni cherik bilan Shayx Ali Bahodurg‘a tobshurub, saodat bila otlanib, bahodur yigitlari bila ilg‘or solib, Tabrizg‘a mutavajjih bo‘ldi. Z.106.* ), bo‘y qo‘shuni – lashkarning qalb qismidagi xos bo‘linma, nikovulon – dushmanni ta‘qib etuvchi sipohiyalar ( *Mang‘loy lashkari nikovul bo‘lib dushmanlar izidan chopqin yasadi va ularni bir –biridan ajratib, tarqatib yubordilar. Z. 286.* ), taloya – (razvedka) vaziyat haqida xabar keltirish uchun lashkardan oldinga yuboriladigan kichik harbiy bo‘linma ( *Ardasherni taloya sifatida lashkar ahvolini bilib turish uchun tayinladi. Z. 192.* ), qul/g‘ul – qo‘shinning markaziy qismi

( *Va Sohibqiron g‘ul cheriki bila balchiqdin chiqib, bir o‘tlog‘da tushti, va shahzodalar uchun kishi qaytardi. Z.163.*).

Amir Temur davrida qudratli qo‘shinning yuzaga kelishi va harbiy mudofaa tizimining takomillashuvi harbiy atamalarda o‘z ifodasini topgan. Sohibqiron Temur davlat boshqaruvidagi qo‘shin tuzilmasi tarkibining leksik-morfologik jihatdan o‘rganilishi harbiy terminologiya sohasida samarali ishlarni olib borishda hamda askariy nomlarning etimologiyasida ham katta o‘rin tutadi. Harbiy sohaga oid istilohlar sifatida ishlatiluvchi leksemalar diaxron va sinxron aspektda olinganda bir-biridan farqlanuvchi leksemalar qo‘llanilganini ko‘rish mumkin. Ta’kidlash joizki, Amir Temurning jahon harb ishi va harb san‘atiga qo‘shgan ulkan xizmatlari beqiyosdir.

#### **Foydalanilgan adabiyotlar ro‘yxati:**

1. Abdurahmonov G‘., Shukurov Sh., Mahmudov Q. O‘zbek tilining tarixiy grammatikasi. – T.: 2008.
2. Dadaboyev H. O‘zbek terminologiyasi. – T.: 2019.
3. Dadaboyev H., Yodgorov H. O‘zbek harbiy terminologiyasi. – T.: Sahhof, 2021.
4. Mo‘minova O. O‘zbek tilida mansab va unvon nomlarining leksik-semantik tarkibi. – T.: 2009.
5. Шарафиддин Али Яздий. Зафарнома. – Т.: Камалак, 1994.
6. Шарафуддин Али Йаздий. Зафарнома. – Т.: Шарк, 1997.
7. Дадабаев Х., Насыров И., Хусанов Н. Проблемы лексики старор-узбекского языка. – Т.: Фан, 1990.
8. <http://www.ziyonet.uz>.

## ODAM ORGANIZMINING MIKROFLORASI

**Elibeyeva Feruza Xamzayevna**

Buxoro shahar 8-maktab o‘qituvchisi

E-mail: [feruzaelibayeva@mail.com](mailto:feruzaelibayeva@mail.com)

**Annotatsiya:** ushbu maqolada inson organizmida uchrovchi zararli va foydali mikroorganizmlar va ularning inson organizmida tutgan o‘rni, tuzilishi, inson organizmining ichki mikroflorasi haqida batafsil ma’lumot berilgan.

**Kalit so‘zlar:** tranzitor mikroorganizmlar, kon’yuktiv mikroflora, mikroplazma, stafillakokk bakteriyalar, streptokokklar, korinebakteriyalar, saprofit grammanfiy diplokokklar.

## MICROFLORA OF THE HUMAN BODY

**Annotation:** This article provides detailed information about harmful and beneficial microorganisms in the human body and their role in the human body, their structure, the internal microflora of the human body.

**Keywords:** transient microorganisms, conjunctival microflora, microplasma, staphylococcal bacteria, streptococci, corynebacteria, saprophytic gram-negative diplococci.

Sog‘lom odam organizmida uchraydigan mikroorganizmlarning yig‘indisi odam mikroflorasini tashkil qiladi. Tug‘ilgunga qadar steril bo‘lgan odam organizmiga mikroblarning birlamchi tushishi, tug‘ish jarayonida qindagi bakteriyalar tomonidan amalga oshiriladi, so‘ngra tashqi muhit tasirida va yangi tug‘ilgan go‘dakka yaxshi qaragan odamlar bilan alohida mikroflora shakllanadi.

Normal mikroflora quyidagi vazifalarni bajaradi: immunizatorlik, antagonistik, indikatorlik va ovqat hazm qilish jarayonida faol qatnashadi.

Odam hayot faoliyati davomida uchrashadigan mikroorganizmlar shartli 4 guruhga bo‘linadi:

1. O‘tkir yoki tranzitor mikroorganizmlar

2. Foyda keltiradigan vakillar: ovqatni parchalaydi, hazm qildiradi, vitamin hosil qildiradi, antagonistik ta‘sirga ega-bularga bifidobakteriyalar kiradi

3. Sog‘lom odamlarda doim uchrab turadigan va u bilan ma‘lum darajada tenglashib turadigan mikroorganizm, ya‘ni shartli-patogen shakllar.

4. Yuqumli kasallik qo‘zg‘atuvchilari.

Odam tanasida eng ko‘p ifloslanadigan joylar: qo‘l kafti, oyoq, yuz, quloq, anus va siydik-tanosil a‘zolari atrofidagi teri. Shuning uchun bu joylarni tez-tez yuvib turish kerak. Mikrobiologik tekshiruvlarga ko‘ra sog‘lom odamda 20-30 yoshgacha 45- 50% hollarda ko‘z shilliq qavati steril bo‘ladi. Bu tozalik a‘zoning anatomik- fiziologik xossalari bilan bog‘liq. Kon‘yuktiv mikroflorasiga, asosan, stafilokokklar, korinebakteriyalar, mikoplazma, adeno- va herpes viruslar kiradi. Bu mikroorganizmlar miqdori kam, ammo himoya omillarining susayishi, ko‘zning shikastlanishi hisobiga yiringliyallig‘lanish jarayonlari yuzaga kelishi mumkin. Normada ichki va o‘rta quloqda mikroblar bo‘lmaydi. Tashqi quloq yo‘lida yog‘ bezlari yaxshi rivojlangan, ular sekreti hisobiga quloqda kir yig‘iladi. Sog‘lom odamlar qulog‘ida ichak tayoqchasi, proteylar, nopatogen stafilokokk va korinebakteriyalar, achitqi zamburug‘lari uchraydi. Chaqaloq tug‘ilayotganda va birinchi marta nafas olishi bilan nafas yo‘llariga mikroblar tusha boshlaydi. Odam umri davomida nafas oladi, havo bilan birga burun bo‘shlig‘iga juda ko‘p narsalar kiradi, lekin shunga qaramay bronxlarning quyi qismi va o‘pka alveolalari steril hisoblanadi, chunki burun bo‘shlig‘ining anatomik-fiziologik xususiyatlari hisobiga mikroblar ushlab qolinadi va shilliq qavatining bakteritsid xususiyatiga ega moddalar ta‘sirida nobud bo‘ladi. Nafas yo‘llari mikroflorasi vakillariga stafilokokklar, streptokokklar, korinebakteriyalar, saprofit grammanfiy diplokokklar, peptokokklar



va boshqalar misol bo‘la oladi. Immun tizim faoliyatining susayishi natijasida nafas yo‘llaridagi shartli-patogen va patogen mikroblar har xil kasalliklarni kelib chiqishiga sabab bo‘ladi. Odam va hayvon mikroflorasi ichida ovqat hazm qilish mikroflorasi juda katta o‘rinni egallaydi. Eng ko‘p mikroflora saqlaydigan bo‘limlar og‘iz bo‘shlig‘i va yo‘g‘on ichak hisoblanadi. Og‘iz bo‘shlig‘ida mikroorganizmlarning rivojlanishi uchun hamma qulay sharoitlar bor: doim bir xil namlik, doimiy harorat, ovqat qoldiqlari, ko‘chayotgan epiteliy. Bu erda doimiy yashaydigan mikroblarga turli kokklar, difteroidlar, vibrionlar, spiroxetalar, atsidofil tayoqchalar kiradi. Og‘iz bo‘shlig‘ida har xil mualliflar 70 turgacha har xil aerob va anaerob mikroorganizmlar topishgan.

Oshqozon-ichak yo‘llari me‘yordagi mikroflorasining miqdoriy va sifatiy buzilishi asosida shartli-patogen mikroblarning rivojlanishi disbakterioz deyiladi. Disbakterioz tartibsiz og‘iz orqali antibiotiklar qo‘llanilganda, ovqat tartibi buzilganda, nur bilan davolangandan so‘ng, kuyish kasalligida, xullas organizmning himoya mexanizmlari bo‘shashishi bilan boradigan kasalliklarda kelib chiqadi.

Xulosa qilib aytganda, inson organizmida zararli va foydali mikroorganizmlar yashab faoliyat ko‘rsatadi. Ularning vazifasi turlicha va ular asosan ovqat hazm qilish sistemasi a‘zolari: og‘iz, halqum, qizilo‘ngach, oshqozon va ichaklarda hamda nafas yo‘llarida uchraydi. Zararli mikroorganizmlardan o‘z tanamizni asrashimiz lozim. Buning uchun esa eng avvalo, shaxsiy gigiyena talablariga roiya qilishimiz lozim hamda tog‘ri ovqatlanish tartibiga rioya qilishimiz lozim.

#### **Foydalanilgan adabiyotlar:**

1. «Mikrobiologicheskiy slovar-spravochnik». Krasilnikov A.P. Minsk. 1986 6.
2. Mikrobiologiya. Timakov V.D., Levashev, S. Borisov L.B. M., 1989 7.
3. «Mikrobiologiyadan laboratoriya mashg‘ulotlariga doir qo‘llanma» Borisov L.B. tahriri ostida Tarjimon Zokirov N.A. Toshkent 1992

## ESTETIK IDEAL VA IJODKOR POETIK KONSEPSIYASI (NAZAR ESHONQUL IJODI MISOLIDA)

**Payziyeva Nilufar Zokir Qizi**

Shahrisabz davlat pedagogika instituti I bosqich magistranti

**Annotatsiya:** Ushbu maqolada estetik ideal masalasi Nazar Eshonqul ijodi misolida atroflicha o‘rganilgan. Tahlil uchun adibning “Tobut” hamda “Xaroba shahar surati” hikoyalari tanlangan.

**Kalit so‘zlar:** Estetik ideal, g‘oya, Nazar Eshonqul, hikoya, sobiq sho‘ro tuzumi, “Tobut”, “Xaroba shahar surati”, mafkura, shaxs erki.

Adabiyot so‘z san‘ati ekan, ushbu san‘atning vazifasi insonlarga go‘zallik ulashish, hayotni badiiy bo‘yoqlarda aks ettirish hamda estetik zavq bera olishdir. Ijodkor o‘z ongida tafakkur qilgan dunyosini, o‘y-xayollarini o‘quvchi ko‘z o‘ngida qayta voqelantirishga intiladi. “Estetik ideal – badiiy ijodga xos eng muhim tushunchalardan biri bo‘lib, u ijodkorning xohishi, istagi asosida yotuvchi narsa yoki shaxsning qanday darajada bo‘lishini anglatadi. Aniqroq qilib aytganda, obrazning yozuvchi tasavvuridagi ko‘rinishi, uning konkret namoyon bo‘lishi estetik ideal tushunchasining mohiyatini belgilaydi. Bunda voqelik tarixiy zaruriyat qonunlari asosidagina emas, balki go‘zallik qonuniyatlari nuqtayi nazaridan ham tasvirlanadi” Umuman olganda, estetik ideal tushunchasi bir masalaga turli yozuvchilarning turlicha yondoshishi, uslubi deb qaralsa ham bo‘ladi. O‘ziga xos uslubga, yo‘nalishga ega ijodkorlarimizdan biri Nazar Eshonquldir. Ushbu adib haqida gap ketsa, modernistik ijodkor sifatida tilga olinadi. Haqiqatan ham “Maymun yetaklagan odam”, “Shamolni tutib bo‘lmaydi”, “Tobut” kabi hikoyalari zamonaviy jahon adabiyoti hikoyalari eslatadi. Quyida adibning o‘ziga xos estetik ideali aks etgan va bir- biriga bog‘liq bo‘lgan bir necha hikoyalari borasida so‘z yuritimiz.

Nazar Eshonqulning asarlarida shunday umumiylik borki, bu ularning nomlarida yaqqol ko‘zga tashlanadi. Masalan, tahlil qilmoqchi bo‘lganimiz adibning “Tobut” hamda “Xaroba shahar surati” hikoyalari. Hikoyalarning nomlanishi unga bo‘lgan qiziqishni yanada oshirishga xizmat qiladi, bundan tashqari nimaga aynan shunday nomlanganini bilish uchun yana ham shiddat bilan o‘qishni talab qiladi. Bunday holatni har ikkala hikoyada kuzatishimiz mumkin: hikoya yakunidagina nomlanish sababi oydinlashadi. “Tobut” hikoyasida ham “Xaroba shahar surati” da ham bir umumiylikni uchratasiz: ikki hikoyada ham sobiq sho‘ro tuzumi, uning qonli siyosati izlari, odamlardagi befarqlik va loqaydlik kabilar ko‘zga tashlanadi. Bunda qo‘rquv, vahima, xavotir, o‘lim hukmron, bunda kulgu, ochiq chehralar ko‘rinmaydi. “Tobut” hikoyasidagi ilk jumla ham yuqoridagi fikrning isbotidir: “Noma‘lum sabablarga ko‘ra o‘lim ko‘paygan chekka muzofotdagi olis shaharga ketayotgan tekshiruv guruhiga nega aynan meni qo‘shib qo‘yishdi, me‘morchilikning o‘latga qanday aloqasi bor (bizga hali sira aniqlanmagan o‘lat deb tushuntirishdi) to‘g‘risi, hozirgacha aqlim yetmaydi.”<sup>11</sup> Hikoyada bayonchilik uslubi yetakchilik qiladi. Hikoya qahramoni oddiy me‘mor yigit bo‘lib, hatto o‘z kasbini tuzu-quruq bilmaydi. Uni o‘lat sababini o‘rganish uchun tuzilgan maxsus guruhga qo‘shib jo‘natishadi. O‘lat tarqagan shahar ahli shunday ediki, ularning tashqi ko‘rinishi-yu gap-so‘zlaridan ham taqdirga tan berganliklari, o‘limga mahkumliklari, hamma narsaga loqaydliklari ko‘rinardi. Bu narsa hatto shahar boshlig‘ining nutqida ham namoyon bo‘ladi. Shahar ahlining bir xil qiyofasi, ularning yuzida aks etgan hasrat, g‘am, loqaydlik va qahr ular uchun kelajakka umid ro‘yoga aylanganidan darakdir. Adib bir o‘rinda shaharni ro‘yoga qiyoslaydi: “O‘zimni keyingi kunlarda ro‘yo hukmron bo‘lgan shaharga kelib qolgandek his etar va har bir ko‘rgan munozaram aql bovar qilmas narsalar bo‘lib tuyula boshlagandi: ehtimol, bular sahroda ro‘yo saltanatini qurishgandir?!<sup>12</sup> Darhaqiqat, bu ro‘yo, absurd sho‘ro diktaturasining, uning asli sarob, mag‘zi puch siyosatining aksi edi.

<sup>11</sup> Nazar Eshonqul. Tobut.(hikoya) www.ziyouz.com

<sup>12</sup> Nazar Eshonqul. Tobut. Hikoya. www.ziyouz.com.

Hikoyada telba me'mor obrazi bor, u doimo ko'chalarda izg'ib yurib shahar ahli o'limga mahkum ekanligini aytib yuradi. Dastlab hech kimning hayoliga kelmagan, hech kim ko'rmagan go'zal shahar qurishini aytadi, qurib bo'lgach esa o'z ustaxonasini yoqib yuboradi. Shaharni ham yoqmoqchi bo'ladiyu uni jinnixonaga jo'natishadi. Bu obrazni sobiq sho'ro tuzumi davrida quldek mafkuraga xizmat qilgan ammo keyinchalik uning mohiyatini anglagach zo'r berib undan voz kechishni talab qilgan shaxslarga qiyoslash mumkin. Tarixdan ma'lumki, haqiqatni talab qilgan yoxud tuzumning mohiyatini anglagan ziyolilar borki, qatag'onga uchragan. Adib telba me'mor obrazi orqali o'sha davrda faqat aqldan ozgan odamgina haqiqatni ayta olishi mumkinligini ko'rsatadi.

Shahar loyihasi bilan tanishib chiqqan me'mor hayratdan yoqa ushlaydi: shahar tobut shaklida qurilgan edi! Demak, rostan ham bu yerdagilar o'limga mahkum, bu yerda kezib yurgan badbo'y hid (sho'ro mafkurasi) ham ,tobut (sobiq sho'ro tuzumi) ham yakun dahshatli ekanidan dalolatdir. Tobut sho'ro tuzumining ramziy ifodasidir, ya'ni tobut-shahar ichidagilar tashqari dunyoni ko'ra olmaydilar, dunyo faqat shu tobutdan iborat deb hisoblaydilar. Ushbu hikoyani o'sha mash'um siyosatni tasvirlagan deb bemalol ayta olamiz.

Nazar Eshonqulning “Xaroba shahar surati” hikoyasi ham mohiyatan “Tobut” hikoyasiga o'xshab ketadi. Ushbu hikoyada murakkab psixologik tahlil ustunlik qiladi. Hikoya qahramoni bo'lgan yigit doim qayerdandir paydo bo'lib qolgan shahar surati haqida o'ylayveradi. Bu xayollar uni kun-u tun ta'qib qiladi, yaqinlariga aytsa uning ustidan kulishadi. Yigit esa baribir suratda aks etgan shahar mavjud bo'lganligiga ishonchini yo'qotmaydi. U kimga murojaat qilmasin uni telbaga chiqarishadi. Yigit shaharga o'zicha nom ham qo'yib olgan: Tursoriya. Bir qarashda shahar juda xunuk va palapartish tasvirlangan, doimo badbo'y hid (“Tobut” hikoyasida ham) anqir edi. Shaharda tiriklik alomati faqatgina eski tegirmon parragi edi: “ bu o'lik shaharga faqat shu parrakkina umid bag'ishlab turganday edi”<sup>13</sup> . Hikoyadagi tasvir yo'sini, ifoda uslubi va ramzlar xuddi yuqoridagi hikoya singari

<sup>13</sup> Nazar Eshonqul. Xaroba shahar surati. www.ziyouz.com.



butun mohiyati bilan sobiq tuzum mohiyatini ochishni ko‘zlagan: “istibdodning izlari kabi ko‘ngilga talvasa soladigan bu izlar shaharni boshdan oyoq zanjirlab qo‘ygandi. Bu kimning oyog‘ini izlari, qandayin yuragi tosh odam qoldirgan bu izlarni , ko‘zi tushganlarning ko‘ngillarida bir umr hilpirab tursin deya kim bu o‘lik shaharning ko‘chalariga vahm va qo‘rquv yalovlarini ilib chiqdi”<sup>14</sup> . Surat yigitni ohanrabodek o‘ziga torta boshlaydi, hayotining mazmuniga aylanadi. U qanday bo‘lmasin bu suratdagi sirni ochishga, u haqida ma’lumot topishga intilardi, ammo hammasi besamar edi: “ Bir vaqtlar baxt va istiqbol yo‘lida hijrat etishlaridek men ham rangimning ruhsiz sanamlari, ma’budlari qalashib yotgan vodiysidan uvvilab yotgan, xuddi aqlu idrokning vayronasidek yuragim devorida osig‘liq turgan bu xaroba shaharni ertangi kunimni yaratganim kabi qayta tiklashim , to‘xtab qolgan tegirmon parragini yurdirib yuborishim kerak edi”<sup>15</sup> Hikoya yakunida ayon bo‘ladiki, yo‘qolgan yigit o‘zligini izlab ketgan. Ya’ni, o‘sha mash’um tuzum kishanlari nafaqat davlatlarni balki, shaxs erki va ozodligini, uning ongu shuurini ham parchalagan , uni tiklash hali hanuz davom etmoqda. Muallif har ikki hikoyada ham qora bo‘yoqlar orqali sobiq tuzum qiyofasini chizadi. Xulosa qilib aytganda, Nazar Eshonqul hikoyalari masalaga turli rakurslardan qarash imkonini beradi, kitobxonni fikrlashga undaydi.

#### **FOYDALANILGAN ADABIYOTLAR:**

1. Dilmurod Quronov. Adabiyotshunoslikka kirish.- T.2004
2. Xolmirzayeva Sh. Hikoya haqida. O‘zbekiston adabiyoti va san’ati.1985
3. Qozoqboy Yo‘ldoshev. Yoniq so‘z. T.2006
4. Nazar Eshonqul. Tobut/Xaroba shahar surati hikoyalari. [www.ziyouz.com](http://www.ziyouz.com)

<sup>14</sup> Nazar Eshonqul. Xaroba shahar surati. [www.ziyouz.com](http://www.ziyouz.com)

<sup>15</sup> Nazar Eshonqul. Xaroba shahar surati. [www.ziyouz.com](http://www.ziyouz.com)

UO‘T:633.511:631.542.25

## YANGI DEFOLIANTLARNING PAXTA TOLASIGA TA’SIRI

**Fatxullo Jo‘raqulovich Teshaev**, q.x.f.d., professor

**Fozilov Lazizjon Odiljon o‘g‘li**

Paxta seleksiyasi, urug‘chiligi va yetishtirish agrotexnologiyalari  
ilmiy-tadqiqot instituti

**Annotatsiya:** Ushbu maqolada o‘rta tolali S-6524 va Buxoro-10 g‘o‘za navlariga yangi Kalsiydef va DEF defoliantlarini qo‘llash natijasida paxta tolasining texnologik xususiyatlarini o‘zgarishi bo‘yicha ma‘lumotlar bayon qilingan.

**Kalit so‘zlar:** g‘o‘za, ko‘sak, chigit, defoliatsiya, nav, S-6524, Buxoro-10, Kalsiydef va DEF defoliantlari.

G‘o‘za defoliatsiyasi paxta hosilini tez kunlarda terib olishga xizmat qilib, paxtachilikda keng qo‘llaniladigan agrotadbirlardan biri hisoblanadi. Ushbu tadbirning tola sifatiga ta‘sirini aniqlash bo‘yicha bir qancha tadqiqotlar o‘tkazilgan bo‘lib, defoliantlar o‘z vaqtida va me‘yorida qo‘llanilganda tola sifatiga salbiy ta‘sir etmasligi aniqlangan.

Jumladan, F.Teshaevning tadqiqotlarida, turli agrotadbirlar va ko‘saklarning ochilish muddatlariga bog‘liq holda tabaqalashtirib qo‘llanilgan defoliantlar me‘yorlari g‘o‘za navlari paxta tolasining sifat ko‘rsatkichlariga salbiy ta‘sir etmasligi, aksincha defoliantlarning maqbul me‘yorlarida bu ko‘rsatkichlar nazorat variantiga nisbatan yaxshilanganligi kuzatilgan [4; 235-b].

U.Abduraxmanovning izlanishlarida esa defoliatsiya o‘tkazilgandan so‘ng nazorat (ishlov berilmagan) variantda tola va chigitning vazni defoliant qo‘llanilgan variantlarga nisbatan bir muncha og‘ir chiqishi kuzatilgan. Muallifning ta‘kidlashicha, defoliantlar tola va chigitning shakllanishiga salbiy ta‘sir etmasdan, ularning tarkibidagi namlikning kamayishiga olib keladi [1; 111-115 b].

Yuqorida keltirib o‘tilgan fikrlardan kelib chiqqan holda yangi defoliantlarning paxta tolasining sifatiga ta’sirini aniqlash bo‘yicha ilmiy izlanishlar olib borildi. Tajribalar Paxta seleksiyasi, urug‘chiligi va yetishtirish agrotexnologiyalari ilmiy-tadqiqot institutining tipik bo‘z tuproqlari sharoitida 2019-2021 yillar davomida o‘tkazildi.

Izlanishlarda defoliantlarning g‘o‘za barglari to‘kilishiga, ko‘saklar ochilishiga, paxta hosiliga, tola va chigit sifatiga ta’sir etishi o‘rganilib, baholandi. Biz quyida defoliantlarning paxta tolasini sifatiga ta’siri bo‘yicha ma’lumotlar taxliliga to‘xtalib o‘tamiz.

Chunonchi, o‘rta tolali S-6524 g‘o‘za navida defoliatsiya o‘tkazilgan variantlarning nazoratida terimlar bo‘yicha o‘rtacha tola chiqimi 33,4-33,0% ni, solishtirma uzilish kuchi 32,4-32,2 gs/teks ni, mikroneyr ko‘rsatkichi 4,5-4,5 ni, kalta tolalar indeksi 4,2-4,5% ni, uzilishdagi uzayish 6,1-6,2 ni, uzunlik bo‘yicha bir xillik indeksi 84,4-83,6% ni, sarg‘ishlik darajasi 7,64-7,82 ni, nur qaytarish koeffesienti 80,4-81,0 ni tashkil etganligi aniqlandi.

Andoza sifatida UzDEF (8,0 l/ga) defolianti qo‘llanilgan variantda paxtaning 1 va 2 terimidan olingan namunalarda tola chiqimi o‘rtacha 33,9% ga, mikroneyr ko‘rsatkichi 4,5 ga, uzunlik bo‘yicha bir xillik indeksi 84,4% ga, kalta tolalar indeksi 4,2% ga, uzilishdagi uzayishi 6,2% ga, nur qaytarish koeffitsienti 80,8% ga, sarg‘ishlik darajasi 7,65 ga teng bo‘ldi va barcha ko‘rsatkichlar nazorat variantiga yaqin ekanligi aniqlandi.

Avguron-ekstra (0,150 l/ga) qo‘llanilganda defoliantining paxta tolasini texnologik xususiyatlariga ta’siri UzDEF (8,0 l/ga) ga va nazoratga nisbatan yaxshiroq bo‘lganligi kuzatildi. Bu defoliant ta’sirida tolaning chiqimi 33,6%, solishtirma uzilish kuchi 32,7 gs/teks, kalta tolalar indeksi 4,0%, uzilishdagi uzayish 6,1, mikroneyr ko‘rsatkichi 4,4 va nur qaytarish koeffitsienti 81,0 ni tashkil etgan holda, UzDEF (8,0 l/ga) defoliantining ko‘rsatkichlaridan 0,4; 0,3; 0,2; 0,1; 0,3; 0,08 va 0,8% ga ortiqroq bo‘lganligi aniqlandi. Demak, Avguron-ekstra defolianti

nazoratga va UzDEF (8,0 l/ga) nisbatan paxta tolasining texnologik xususiyatlariga ijobiy ta'sir ko'rsatdi.

Nisbatan yuqori ko'rsatkichlar Kalsiydef defolianti 6,0 l/ga me'yorda qo'llanilganda olinib, tola chiqimi 33,6%, solishtirma uzilish kuchi 32,6 gs/teks, kalta tolalar indeksi 4,1%, uzilishdagi uzayishi 6,4; uzunlik bo'yicha bir xillik indeksi 84,6%, sarg'ishlilik darajasi 7,60: mikroneyr ko'rsatkichi 4,5 va nur qaytarish koeffitsienti 81,2 ga teng bo'ldi. Bu ko'rsatkichlar etalon variant UzDEF defoliantidan mos ravishda 0,2; 0,1; 0,2; 0,1; 0,05 va 0,4 g ortiqroq, lekin, tola chiqimi 0,3% ga kamroqdir.

Eng yuqori natijalar esa, DEF defolianti 0,200 l/ga me'yorda qo'llanilganda aniqlanib, Kalsiydef (6,0 l/ga) ga nisbatan tola chiqimi 0,2% ga, solishtirma uzilish kuchi 0,1 gs/teks ga, kalta tolalar indeksi 0,1% ga, uzilishdagi uzayishi 0,2% ga, uzunlik bo'yicha bir xillik indeksi 0,2% ga ko'proq bo'ldi. Bu variantda tolaning asosiy ko'rsatkichlaridan bo'lgan uzunlik bo'yicha bir xillik indeksi va solishtirma uzilish kuchi yaxshilangani aniqlandi.

Buxoro-10 g'o'za navida defoliatsiya o'tkazilgan variantlardagi paxta tolasining texnologik ko'rsatkichlari S-6524 naviga yaqin bo'lgan holda, tola chiqimi biroz yuqori, solishtirma uzilish kuchi kamroq bo'lgani aniqlandi.

Ushbu navda nisbatan yaxshiroq natijalar Kalsiydef defolianti 7,0 l/ga me'yorda qo'llanilganda kuzatildi. Bunda, tola chiqimi terimlar bo'yicha o'rtacha 35,6% ni, solishtirma uzilish kuchi 31,6 gs/teks ni, kalta tolalar indeksi 3,6% ni, uzilishdagi uzayish 6,5 ni, uzunlik bo'yicha bir xillik indeksi 84,3% ni, sarg'ishlilik darajasi 7,83 ni va nur qaytarish koeffitsienti 81,8 ni tashkil qildi.

Yumshoq ta'sir etuvchi DEF defoliantini turli (0,150-0,200-0,250 l/ga) me'yorlari ichida yaxshiroq ko'rsatkichlar 0,250 l/ga me'yoridan olindi va mutanosib ravishda yuqoridagi ko'rsatkichlar 35,7%, 31,8 gs/teks, 3,6; 6,3; 84,4; 7,82; 4,3 va 81,6 ga teng bo'ldi.

Aytish joizki, paxta tolasining solishtirma uzilish kuchi, mikroneyr ko'rsatkichi, uzunlik bo'yicha bir xillik indeksi kabi ko'rsatkichlar to'qimachilik sanoatida muhim



ahamiyatga egadir. Shunday ekan, biz qo‘llagan barcha defoliantlar o‘z ta’sir etish darajasidan qat’iy nazar paxta tolasining muhim xususiyatlariga salbiy ta’sir ko‘rsatmadi. Balki, nazoratga nisbatan ayrim ko‘rsatkichlarni yaxshilanganligi kuzatildi.

Yuqorida bayon qilingan ma’lumotlarga asoslanib xulosa qilish mumkinki, yangi o‘rganilgan defoliantlar g‘o‘za navlarining tolasiga salbiy ta’siri kuzatilmadi. Aksincha, solishtrima uzilish kuchi, uzilishdagi uzayish kabi ko‘rsatkichlar yaxshilangani aniqlandi. G‘o‘za navlarining biologik xususiyatlarini inobatga olgan holda defoliantlarni me’yorlarini tabaqalashgan holda qo‘llash orqali yuqori samaradorlikka erishish mumkin ekan.

### Adabiyotlar

1. Abduraxmanov U. G‘o‘za navlarida ko‘saklarning shakllanishi va uning fiziologik-biokimyoviy jarayonlariga defoliantlarning ta’siri // O‘zbekiston paxtachiligini rivojlantirish istiqbollari nomli Respublika ilmiy to‘plami. – Toshkent: Navro‘z, 2014. – B. 111-115.
2. Dala tajribalarini o‘tkazish uslublari. Uslubiy qo‘llanma O‘zPITI.- Toshkent, 2007. -145 b.
3. Defoliantlarni sinash bo‘yicha uslubiy ko‘rsatmalar. – Toshkent, Davlat kimyo komissiyasi, 2004. – 12 b.
4. Teshaev F. G‘o‘za defoliatsiyasi uchun ishlatiladigan yangi preparatlardan samarai foydalanish. – Toshkent, Navro‘z, 2018. – 235 b.
5. Ubaydullayev Madamin Mo‘minovich, & Ne‘matova Feruzaxon Jamolxon Qizi. (2021). The Importance Of Planting And Processing Of Medium-Field Cotton Varieties Between Cotton Rows In Fergana Region . *The American Journal of Agriculture and Biomedical Engineering*, 3(09), 26–29. <https://doi.org/10.37547/tajabe/Volume03Issue09-05>
6. Ubaydullayev, M. M. (2021). G ‘o ‘zada defoliatsiya o ‘tkazishning maqbul me'yor va muddatlari. Monografiya.-Corresponding standards and terms of defliation

of cotton. Monograph.-. Соответствующие нормы и сроки дефолиации хлопка. Монография. Zenodo.

7. Ubaydullayev Madaminjon Mo‘minjonovich, & Babayeva Malikakhon Nabijon qizi. (2022). Effectiveness Of Defoliants. *Eurasian Research Bulletin*, 8, 9–12.

Retrieved from <https://www.geniusjournals.org/index.php/erb/article/view/1415>

8. Ubaydullaev, M. M. U., Askarov, K. K., & Mirzaikromov, M. A. U. Effectiveness of new defoliants. *Theoretical & applied science Учредители: Теоретическая и прикладная наука*,(12), 789-792.

9. M.M.Ubaydullayev, Ne‘matova F.J, & Marufjonov A. (2021). DETERMINATION OF EFFICIENCY OF DEFOLIATION IN MEDIUM-FIBER COTTON VARIETIES. *Galaxy International Interdisciplinary Research Journal*, 9(11), 95–98. Retrieved from

<https://www.giirj.com/index.php/giirj/article/view/453>

10. Ubaydullaev M.M., & Komilov J.N. (2022). EFFECT OF DEFOLIANTS FOR MEDIUM FIBER COTTON. *International Journal of Advance Scientific Research*, 2(05), 1–5. <https://doi.org/10.37547/ijasr-02-05-01>

11. Ubaydullaev M.M., & Mahmutaliyev I.V. (2022). EFFECTIVENESS OF FOREIGN AND LOCAL DEFOLIANTS ON THE OPENING OF CUPS. *International Journal of Advance Scientific Research*, 2(05), 6–12.

<https://doi.org/10.37547/ijasr-02-05-02>

12. Ubaydullaev M.M., & Makhmudova G.O. (2022). MEDIUM FIBER S-8290 AND S-6775 COTTON AGROTECHNICS OF SOWING VARIETIES. *European International Journal of Multidisciplinary Research and Management Studies*, 2(05), 49–54.

<https://doi.org/10.55640/eijmrms-02-05-12>

13. Ubaydullaev M.M., & Sultonov S.T. (2022). DEFOLIATION IS AN IMPORTANT MEASURE. *European International Journal of Multidisciplinary Research and Management Studies*, 2(05), 44–48. [https://doi.org/10.55640/eijmrms-](https://doi.org/10.55640/eijmrms-02-05-11)

[02-05-11](https://doi.org/10.55640/eijmrms-02-05-11)

14. Ubaydullaev, M. M. (2020). The importance of sowing and handling of c-8290 and c-6775 seeds in the conditions of the meadow soils of the Fergana area. In *International conference on multidisciplinary research* (p. 11).

15. Тешаев, Ф. Ж., & Убайдуллаев, М. М. (2020). Определение эффективных норм новых дефолиантов в условиях лугово-солончаковых почв Ферганской области при раскрытии коробочек 50-60% сортов хлопчатника с8290 и с6775. *Актуальные проблемы современной науки*, (5), 62-64.

16. Ubaydullaev M.M, & Nishonov I.A. (2022). The Benefits of Defoliation. *Eurasian Journal of Engineering and Technology*, 6, 102–105. Retrieved from <https://www.geniusjournals.org/index.php/ejet/article/view/1408>

17. [Ubaydullayev Madaminjon Mo‘minjon o‘g‘li, & Ma‘rufjonov Abdurahmon Mo‘sinjon o‘g‘li. \(2022\). BIOLOGICAL EFFICIENCY OF FOREIGN AND LOCAL DEFOLIANTS. "science and innovation" international scientific journal, 1\(2\). <https://doi.org/10.5281/zenodo.6569808>](https://doi.org/10.5281/zenodo.6569808)

18. Бекмирзаев, Ш., Саидмахамадов, Н., & Убайдуллаев, М. (2016). ПОЛУЧЕНИЯ ЛИТЬЕ В ПЕСЧАНО-ГЛИНИСТЫЕ МЕТОДОМ. Теория и практика современной науки, (6-1), 112-115.

19. Кодиров, З. З., Ирискулов, Ф. С., Пулатов, А., & Убайдуллаев, М. (2018). ELECTRONIC LIBRARIES AS A FACT OF CONTEMPORARY INFORMATION LANDSCAPE. *Экономика и социум*, (3), 629-633.

20. Ubaydullayev, Madaminjon Muminjonovich. (2021). G'o‘zada defoliatsiya o‘tkazishning maqbul me‘yor va muddatlari. Monografiya. - Corresponding standards and terms of defliation of cotton. Monograph. - . Соответствующие нормы и сроки дефолиации хлопка. Монография. Zenodo. <https://doi.org/10.5281/zenodo.5722721>

21. Aluminum-based composition materials for processing aluminum scra JM Usmonov, SM Shakirov, MM Ubaydullayev, SO Parmonov *ACADEMICIA: An International Multidisciplinary Research Journal* 11 (8), 590-595.

UO‘T: 633.51:631.542.25

## G‘O‘ZA DEFOLIATSIYASINING BIRINCHI TERIM SALMOG‘I VA PAXTA HOSILIGA TA‘SIRI

**Sultan Allanazarov** q.x.f.f.d., k.i.x

**Fozilov Lazizjon Odiljon o‘g‘li** k.i.x.

Paxta seleksiyasi, urug‘chiligi va yetishtirish agrotexnologiyalari ilmiy-tadqiqot  
instituti

**Annotatsiya:** Maqolada yangi Kalsiydef hamda DEF defoliantlarining S-6524 va Buxoro-10 g‘o‘za navlaridagi samaradorligi to‘g‘risida ma‘lumotlar keltirilgan. Ushbu defoliantlarning paxta hosiliga ijobiy ta‘sir etishi va 1-terim salmog‘ini oshirishi kuzatilgan.

**Kalit so‘zlar:** g‘o‘za, ko‘sak, chigit, defoliatsiya, nav, S-6524, Buxoro-10, Kalsiydef va DEF defoliantlari.

Mamlakatimiz jahonda paxtachilik bilan shug‘ullanadigan davlatlar ichida eng shimoliy mintaqada joylashib, bahor oylaridagi yomg‘irli kunlar, yozdagi jazirama issiq hamda kuz oylaridagi yog‘ingarchilikli va sovuq kunlarning erta boshlanishi ko‘sak ochilishi va paxta yig‘im terimiga salbiy ta‘sir ko‘rsatadi. Shu sababdan respublikamizda ertaki va yuqori paxta hosilini yetishtirishda intensiv texnologiyalarni qo‘llash talab etiladi.

Shuning uchun ham ko‘saklar ochilishini tezlashtirish, paxta hosilini qisqa muddatlarda yig‘ishtirib olishda g‘o‘za defoliatsiyasi muhim ahamiyatga egadir. Bundan tashqari, mamalakatimizda paxta:g‘alla navbatlab ekish tizimida bug‘doy urug‘ini maqbul muddatlarda ekib, ertagi undirib olishda ham defoliatsiyaning ahamiyati yuqori hisoblanadi.



G‘o‘za defoliatsiyasi bo‘yicha o‘tgan asrning 60 yillaridan boshlab keng qamrovli izlanishlar olib borilgan. Binobarin, yirik olim A.I.Imomaliyev (1969) o‘z tadqiqotlariga asoslanib, defoliatsiya o‘z vaqtida sifatli o‘tkazilsa bu tadbir ko‘saklarning ochilishini tezlashtiradi va sifatli tola miqdorini oshirib, yetishtirilgan paxta hosilin erta muddatlarda yig‘ishtirib olish imkonini beradi deb xulosa qilgan [4; 307 b].

Shuningdek, Sh.Teshaevning ta’kidlashicha, g‘o‘za defoliatsiyasi barg to‘kilishini ta’minlash bilan birga, ko‘saklar ochilishini tezlashtirishi va birinchi terim salmog‘ini oshirishi evaziga sovuq va yog‘ingarchilik kunlarga qoldirmasdan yetishtirilgan hosilning asosiy qismini daladan terib olish imkonini yaratib, xom-ashyo sifatining sanoatbopligini ta’minlaydi [5; 349-354 b.].

G‘o‘zaga maqbul maqbul me‘yorlarda defoliantlarni qo‘llash orqali, g‘o‘za barglarining to‘kilishini 80-95% ga, ko‘saklar ochilishini 75-90% ga, birinchi terim hosilini 10-12 foizga, paxta hosilini gektariga 1,5-2,0 sentnerga oshirishga erishish mumkin [6; 14-15].

Bugungi kunda mahalliy va xorijiy olimlar tomonidan yuqori sifatli va ekologik bezarar bo‘lgan bir qancha defoliantlar yaratilgan bo‘lib, terim oldidan katta maydonlarga qo‘llanib kelinmoqda. Mana shunday yangi Kalsiydef va DEF defoliantlari sinovi yuzasidan Paxta seleksiyasi, urug‘chiligi va yetishtirish agrotexnologiyalari ilmiy-tadqiqot institutining markaziy tajriba xo‘jaligida tajribalar olib borildi.

Tadqiqotlar o‘rta tolali S-6524 va Buxoro-10 g‘o‘za navlarida Kalsiydef va DEF defoliantini uch xil me‘yorini nazorat (ishlov berilmagan), UzDEF va Avguron-ekstra defoliantlariga taqqoslab o‘rganildi. Tajriba 18 ta variant 3 qaytariqdan iborat bo‘lib, bitta variantning maydoni 48 m<sup>2</sup> ni tashkil etdi.

Dala tajribalari 2019-2021 yillar oralig‘ida, O‘zPITda qabul qilingan “Dala tajribalarini o‘tkazish uslublari” (2007) va «G‘o‘za defoliantlarini sinash bo‘yicha uslubiy ko‘rsatmalar» (2004) qo‘llanmalari asosida olib borildi. Olingan hosildorlik

ma'lumotlariga B.A.Dospexovning «Metodika polevogo opyta» (1979) qo'llanmasi asosida dispersion tahlil uslubida matematik ishlov berildi.

Ma'lumki, har qanday agrotexnik tadbirlarning (ekish muddati, yaganlash, ko'chat qalinligi, qator orasiga ishlov berish, o'g'itlash, sug'orish, defoliatsiya va boshqalar) samaradorligi paxta hosili va 1-terim salmog'i bilan o'lchanadi.

Bizning izlanishlarimizda, g'o'za navlarining biologik xususiyatlariga bog'liq holda defoliantlarni qo'llash me'yorlarining paxta hosiliga ta'siri o'rganilganda, bu defoliantlar ta'sir etish darajasiga ko'ra (yumshoq va qattiq) turlicha samaradorlikka ega bo'lganligi aniqlandi.

2020-yilda olib borilgan tadqiqot natijalariga ko'ra, S-6524 g'o'za naviga defoliantlar qo'llanilgan variantlarning nazoratida 1-terimda 31,2 s/ga (78,8%) paxta hosili terilgan bo'lsa, 2-terimda bu ko'rsatkichlar 8,4 s/ga va 21,2% ni tashkil qildi. UzDEF defolianti 8,0 l/ga me'yorda qo'llanilgan variantda 1-2 terimdagi paxta hosili 35,8; 4,8 s/ga ga teng bo'lib, terim salmoqlari 88,2; 11,8% ni tashkil etdi.

Kalsiydef (6,0 l/ga) defolianti qo'llanilgan variantda birinchi terim paxta hosili 36,8 s/ga (89,8%) ni, ikkinchi terim hosili 4,2 s/ga (10,2%) ni tashkil etdi. Bu nazoratdan 5,6 s/ga (11%) ga, UzDEF (8,0 l/ga) qo'llanilgan (2) variantdan 1,0 s/ga (1,6%) ga ko'p bo'ldi.

Eng yuqori natijalar DEF defolianti 0,200 l/ga me'yorda qo'llanilganda olinib, 1-terimda 37,2 s/ga hosil terib olinib, terim salmog'i 90,3% ga teng bo'ldi. Bu ko'rsatkichlar nazorat variantidan 6,0 s/ga (11,5%) ga ortiqchadir, bu esa paxta hosilini qisqa muddatlarda terib olish mumkinligidan dalolat beradi.

G'o'zaning Buxoro-10 navining umumiy paxta hosili qo'llanilgan defoliantlarning turlari va me'yorlaridan qat'iy nazar S-6524 naviga nisbatan 3,0-3,5 sentnerga kamroq bo'ldi, bu holat 1-terim salmog'ida ham o'z ifodasini topdi. Bu albatta navning o'ziga hos xususiyatlariga bog'liq farqlanishdir.

Chunonchi, Buxoro-10 navning nazorat variantida 1-terim salmog'i 26,2 s/ga yoki 72,4% ni tashkil etgan bo'lsa, UzDEF (8,0) va Avguron-ekstra (0,150)

qo'llanilgan variantlarda bu ko'rsatkichlar 30,7 s/ga (83,2%) va 31,0 s/ga (83,3%) ga teng bo'lganligi aniqlandi.

G'o'zaning bu navida Kalsiydef defoliantini 7,0 l/ga me'yori yaxshi samara berdi va 1-terim salmog'i 32,4 s/ga ni, foizdagi ulushi esa 86,4% ni tashkil etib, nazorat va andoza (UzDEF 8,0 l/ga) variantlariga nisbatan birinchi terim salmog'i 6,2 s/ga (14,0%) va 1,7 s/ga (3,2%) ga yuqori bo'ldi.

DEF defoliantining samaradorligi ham S-6524 navida qo'llanilgan me'yorga (0,200 l/ga) nisbatan ko'proq (0,250 l/ga) me'yorda qo'llanilgan variantda biroz yuqori bo'lganligi kuzatildi. Bu variantda 1-terim salmog'i 32,1 s/ga ni yoki 85,4% ni tashkil etib, nazorat variantiga nisbatan bu ko'rsatkich 5,9 s/ga (13,0%) ga yuqori ekanligi aniqlandi.

Yangi Kalsiydef va DEF defoliantlarini g'o'za navlaridagi samaradorligi bu navlarning barg yuzasiga bog'liq bo'lib, Buxoro-10 navining barg sathi S-6524 naviga nisbatan ko'proq ekanligi ma'lum bo'lgan edi. Bunda esa barg sathi yuzasi bilan defoliantlarni qo'llash me'yorlari orasida ham ijobiy korrelyatsion bog'lanish borligi kuzatildi.

### FOYDALANGAN ADABIYOTLAR

1. Dala tajribalarini o'tkazish uslublari. Toshkent, 2007. – 147 b.
2. Dospexov B.A. Metodika polevogo opyta. – Moskva, 1985.– 416 s.
3. Defoliantlarni sinash bo'yicha uslubiy ko'rsatmalar. – Toshkent: Davlat kimyo komissiyasi, 2004. – 12 b.
4. Imamaliyev A. I, Defolianty i ix fiziologicheskie deystviya na xlopchatnik. Tashkent. Izd. «Fan», 1969. 307 s
5. Teshayev Sh.J. Yangi mahalliy FanDEF, FanDEF-M va UzDEF-K defoliantlarning g'o'zadagi samaradorligi// G'o'za seleksiyasi, urug'chilikgi va yetishtirish agrotexnologiyalarining dolzarb muammolari hamda uni rivojlantirish istiqbollari. Respublika ilmiy-amaliy konferensiyasi materiallari to'plami. – Toshkent: O'zbekiston, 2017.–T . –B. 349-354.

6. Teshayev Sh. Defoliatsiya va tola xususiyatlari// O‘zbekiston qishloq xo‘jaligi jurnali, 2006; №1. –B. 14-15.
7. Ubaydullayev Madamin Mo‘minovich, & Ne‘matova Feruzaxon Jamolxon Qizi. (2021). The Importance Of Planting And Processing Of Medium-Field Cotton Varieties Between Cotton Rows In Fergana Region . *The American Journal of Agriculture and Biomedical Engineering*, 3(09), 26–29. <https://doi.org/10.37547/tajabe/Volume03Issue09-05>
8. Ubaydullayev, M. M. (2021). G ‘o ‘zada defoliatsiya o ‘tkazishning maqbul me'yor va muddatlari. Monografiya.-Corresponding standards and terms of defliation of cotton. Monograph.-. Соответствующие нормы и сроки дефолиации хлопка. Монография. Zenodo.
9. Ubaydullayev Madaminjon Mo‘minjonovich, & Babayeva Malikaxon Nabijon qizi. (2022). Effectiveness Of Defoliant. *Eurasian Research Bulletin*, 8, 9–12. Retrieved from <https://www.geniusjournals.org/index.php/erb/article/view/1415>
10. Ubaydullaev, M. M. U., Askarov, K. K., & Mirzaikromov, M. A. U. Effectiveness of new defoliant. Theoretical & applied science Учредители: Теоретическая и прикладная наука,(12), 789-792.
11. M.M.Ubaydullayev, Ne‘matova F.J, & Marufjonov A. (2021). DETERMINATION OF EFFICIENCY OF DEFOLIATION IN MEDIUM-FIBER COTTON VARIETIES. *Galaxy International Interdisciplinary Research Journal*, 9 (11), 95–98. Retrieved from <https://www.giirj.com/index.php/giirj/article/view/453>
12. Ubaydullaev M.M., & Komilov J.N. (2022). EFFECT OF DEFOLIANTS FOR MEDIUM FIBER COTTON. *International Journal of Advance Scientific Research*, 2(05), 1–5. <https://doi.org/10.37547/ijasr-02-05-01>
13. Ubaydullaev M.M., & Mahmutaliyev I.V. (2022). EFFECTIVENESS OF FOREIGN AND LOCAL DEFOLIANTS ON THE OPENING OF CUPS. *International Journal of Advance Scientific Research*, 2(05), 6–12. <https://doi.org/10.37547/ijasr-02-05-02>



14. Ubaydullaev M.M., & Makhmudova G.O. (2022). MEDIUM FIBER S-8290 AND S-6775 COTTON AGROTECHNICS OF SOWING VARIETIES. *European International Journal of Multidisciplinary Research and Management Studies*, 2(05), 49–54. <https://doi.org/10.55640/eijmrms-02-05-12>
15. Ubaydullaev M.M., & Sulstonov S.T. (2022). DEFOLIATION IS AN IMPORTANT MEASURE. *European International Journal of Multidisciplinary Research and Management Studies*, 2(05), 44–48. <https://doi.org/10.55640/eijmrms-02-05-11>
16. Ubaydullaev, M. M. (2020). The importance of sowing and handling of c-8290 and c-6775 seeds in the conditions of the meadow soils of the Fergana area. In *International conference on multidisciplinary research* (p. 11).
17. Тешаев, Ф. Ж., & Убайдуллаев, М. М. (2020). Определение эффективных норм новых дефолиантов в условиях лугово-солончаковых почв Ферганской области при раскрытии коробочек 50-60% сортов хлопчатника с8290 и с6775. *Актуальные проблемы современной науки*, (5), 62-64.
18. Ubaydullaev M.M, & Nishonov I.A. (2022). The Benefits of Defoliation. *Eurasian Journal of Engineering and Technology*, 6, 102–105. Retrieved from <https://www.geniusjournals.org/index.php/ejet/article/view/1408>
19. [Ubaydullayev Madaminjon Mo‘minjon o‘g‘li, & Ma‘rufjonov Abdurahmon Mo‘sinjon o‘g‘li. \(2022\). BIOLOGICAL EFFICIENCY OF FOREIGN AND LOCAL DEFOLIANTS. "science and innovation" international scientific journal, 1\(2\). https://doi.org/10.5281/zenodo.6569808](https://doi.org/10.5281/zenodo.6569808)
20. Бекмирзаев, Ш., Саидмахамадов, Н., & Убайдуллаев, М. (2016). ПОЛУЧЕНИЯ ЛИТЬЕ В ПЕСЧАНО-ГЛИНИСТЫЕ МЕТОДОМ. Теория и практика современной науки, (6-1), 112-115.
21. Кодиров, З. З., Ирискулов, Ф. С., Пулатов, А., & Убайдуллаев, М. (2018). ELECTRONIC LIBRARIES AS A FACT OF CONTEMPORARY INFORMATION LANDSCAPE. *Экономика и социум*, (3), 629-633.

22. Ubaydullayev, Madaminjon Muminjonovich. (2021). G'o'zada defoliatsiya o'tkazishning maqbul me'yor va muddatlari. Monografiya. - Corresponding standards and terms of defliation of cotton. Monograph. - . Соответствующие нормы и сроки дефолиации хлопка. Монография. Zenodo.  
<https://doi.org/10.5281/zenodo.5722721>

23. Aluminum-based composition materials for processing aluminum scrap  
JM Usmonov, SM Shakirov, MM Ubaydullayev, SO Parmonov ACADEMICIA: An International Multidisciplinary Research Journal 11 (8), 590-595.

## HUJAYRA PATOLOGIYASI

**Jo‘rayeva Shaxnoza Baxtiyorovna**

Buxoro shahar 22-IDUM maktab o‘qituvchisi

E-mail: [suxrobibodov3@gmail.com](mailto:suxrobibodov3@gmail.com)

**Annotatsiya:** ushbu maqolada plazmatik membrananing buzilishiga sabab bo‘ladigan omillar, mitoxondriya patologiyasining shakllari, yadroda ro‘y beradigan patologik jarayonlar, shish hujayralarining hosil bo‘lish mexanizmi haqida batafsil ma‘lumot berilgan.

**Kalit so‘zlar:** tranzitor mikroorganizmlar, hujayra, mitoxondriyalar, yadro, plazmatik membrane.

## CELL PATHOLOGY

**Annotation:** This article provides detailed information on the factors that cause damage to the plasma membrane, forms of mitochondrial pathology, pathological processes occurring in the nucleus, the mechanism of formation of tumor cells.

**Keywords:** transient microorganisms, cell, mitochondria, nucleus, plasma membrane.

Alohida olingan hujayralar ham butun organizmlar turli ta’sirlarga uchrashi natijasida ularda strukturaviy funksional o‘zgarishlar yuzaga kelib bu patologiya rivojlanishiga sabab bo‘ladi. Bunday patologik jarayonlar organizm ayrim funksiyalarining buzilishiga, hujayra va organizm o‘limiga olib kelishi mumkin. Ko‘p hujayrali organizmda yuzaga keladigan patologik jarayonlar negizida alohida olingan bitta hujayrada yuzaga keladigan buzilishlar yotadi. Bu g‘oyani R.Virxov ilgari surgan(1858).

Hujayra nobud bo‘lishida xromatin koagulyatsiyasi, ya’ni uning agregatlar ko‘rinishida yadroda yig‘ilishi kuzatiladi (piknoz) bu esa ko‘pincha yadroning

siqilishiga (karioreksis) yoki yadroning erib ketishiga (kariolizis)ga olib keladi. Yadrochalar ularda rRNK sintezi to‘xtashi natijasida granularini yo‘qotib fragmentlarga ajralib ketadi lar. Yadro qobig‘ida ro‘y beradigan o‘zgarishlardan biri perinuklear bo‘shliqning kengayib ketishi, yadro membranalarining erib ketishidir. O‘zgarishlarning erta bosqichlarida hujayra shaklining yumaloqlashishi va uning yuzasidagi o‘simtalar, mikrotukchalar sonining kamayishi kuzatiladi. Plazmatik membrana yuzasida turli pufakchalar yuzaga keladi. Plazmatik membrananing buzilishiga quyidagilar sabab bo‘lishi mumkin:

1. Erkin radikallarning (stabil bo‘lmagan va tashqi orbitasida toq elektronlar soniga ega bo‘lgan zarrachalar) hosil bo‘lishi. Ular faol kislorodga ega bo‘lib, membrananing lipidlari bilan reaksiyaga kirishishi natijasida ortiqcha energiya hosil bo‘ladi, lipidlar oksidlanadi.

2. Komplement tizimining faollashishi. Bular plazmatik membrana faol bo‘lmagan oqsillari guruhi bo‘lib ularning faollashishi natijasida membrana fermentativ yemiriladi. 169 Sog‘lom hujayrada bu fermentlar tashqaridan kirgan yod moddalarni parchalash vazifasini bajaradi.

3. Fermentlar ta‘sirida lizislanishi. O‘tkir pankreatit (oshqozonosti bezi shamollashi) kasalligida ortiqcha fermentlarning sintezi plazmatik membranani nekrozga (o‘limiga) keltiradi.

4. Hujayraga kirayotgan viruslar ta‘sirida lizislanadi.

5. Kimyoviy va fizikaviy omillar ta‘sirida (yuqori yoki past harorat, kimyoviy moddalar).

Har kuni biz to‘g‘ri ovqatlanmaymiz, chala xazm bo‘lgan oqsil tabiatli ozuqa ichakdagi chirituvchi mikroflora uchun qulay oziqa muhiti hisoblanadi. Ularni o‘ldirish uchun organizm immun sistemasining 50-60 % kuchi ketadi. Natijada, organizm holsizlanadi va hosil bo‘layotgan rak hujayralariga qarshi kurashishga kuchi qolmaydi. Hozirgi vaqtda tibbiyotda saraton bilan kurashishning 3 ta usuli mavjud: xirurgik aralashuv, kimyoviy terapiya, nurlanish. Bu usullar rak hujayralarini o‘ldiradi lekin, birinchidan sog‘ hujayralar ham ko‘p‘ab nobud bo‘ladi, ikkinchidan



kasal organizmi holsizlanib immuniteti o‘ladi. Nurlanish va kimyoviy usullar natijasida ko‘plab nobud bo‘lgan rak hujayralari chirib intoksikatsiyaga (zaharlanishga) sabab bo‘ladi. Hozirda talab qilinayotgan narsa bu hujayralar mexanizmini to‘g‘irlovchi dorilarni yaratishdir. Bunda bir qancha yo‘nalishlar mavjud: - genetik injeneriya yo‘li bilan shish hujayrasi genomiga etish174 maydigan antionkogeniarni yuborish yoki onkogenlarni o‘ldirish. -onkooqsillarning patologik faoliyatini susaytirish; ulaming notocg‘ri signallarni yuborish qobiliyatini o‘ldirish. Hozirda ko‘pgina laboratoriyalarda bu borada ishlar olib borilyapti. Jumladan, Toshkent shahrida joylashgan Respublika onkologiya markazida ham bu borada juda ko‘p ilmiy izlanishlar olib borilyapti. Lekin shuni ta’kidlash zarurki, kasallikni tuzatishdan ko‘ra uni oldini olish oson. Buning uchun esa tanamizdagi normal hujayralarni DNKni buzuvchi mutagen agentlar bilan aloqa qilishiga yo‘l qo‘ymaslik kerak: nurlanish, kimyoviy moddalar. Bunday agentlar orasida har yili ko‘plab insonlar o‘limiga sabab bo‘ladigan chekish birinchi o‘rinda turadi. Epidemiolog olimlar xulosasiga ko‘ra, ko‘p mamlakatlarda chekish saraton kasalliklarining yarmiga sabab bo‘lar ekan. Yillar mobaynida chekuvchining o‘pkasida ko‘plab onkogen mutatsiyalari to‘planib yotadi. Bunday mutatsiyalar soni ma’lum bir miqdorga etganda hujayrada shish yuzaga keladi. Agar chekishni shu mutatsiyalar soni yig‘ilguncha tashlansa kasallikning oldini olish mumkin. Hujayra larimizni sog‘lom saqlab qolishga va o‘zini to‘g‘ri tutishga erishaylik.

#### **Foydalanilgan adabiyotlar:**

1. «Mikrobiologicheskiy slovar-spravochnik». Krasilnikov A.P. Minsk. 1986 6.
2. Mikrobiologiya. Timakov V.D., Levashev, S. Borisov L.B. M., 1989 7.
3. «Mikrobiologiyadan laboratoriya mashg‘ulotlariga doir qo‘llanma» Borisov L.B. tahriri ostida Tarjimon Zokirov N.A. Toshkent 1992

## GOSSYPIUM HIRSUTUM L G‘O‘ZADA BARG SHAKLINI TUZILISHINI GENETIK VA ANOTOMIK TAXLILI

**Kanalova Sug‘diyona Davronbek qizi**

AndDUPI Aniq va tabiiy fanlar fakulteti, biologiya yo‘nalishi 1-bosqich talabasi

E-mail: [a.yu.genetikus@mail.ru](mailto:a.yu.genetikus@mail.ru)

**Annotatsiya:** Maqolada g‘o‘za o‘simligida barg shaklini irsiylanishining genetik taxlili va anatomik tuzilishi bo‘yicha ma‘lumotlar keltirilgan.

**Аннотация:** В статье представлены сведения о анатомическом строении формы листа и генетическом анализ и наследования у хлопчатника.

**Annotation:** The article presents information about the anatomical structure of the leaf shape and genetic analysis and inheritance in cotton.

**Kalit so‘zlar:** gossipium, korpus, sturtia, simmetrik, geterozigota, gomozigota, allel.

**Ключевые слова:** госсипиум, корпус, стурция, симметричный, гетерозиготный, гомозиготный, аллельный.

**Keywords:** gossipium, corpus, sturtia, symmetrical, heterozygous, homozygous, allelic.

G‘o‘za gulhayridoshlar oilasiga mansub o‘simlikdir. G‘o‘zaning 3 ta kenja turkumi bor. Bular–gossipium, korpus, sturtia. Bular bir yillik, ko‘p yillik butalar va daraxtlarni o‘z ichga oladi. G‘o‘zaning 50 turi ma‘lum. Tola olinadigan o‘simlik sifatida xindi- xitoy, afrika-Osiyo, Meksika, peru g‘o‘zalari ekib kelinmoqda. G‘o‘zaning barg shaklini irsiylanishini o‘rganishda biz ko‘proq G.hirsutum L g‘o‘za turida kuzatamiz. Chunki bu g‘o‘za navida bargning turli hil formalari yaqqol ko‘zga tashlanadi va boshqa g‘o‘za navlari bilan chatishtirilganda ham barg shaklini irsiylanishini kuzatish osonroq amalga oshadi.

Odatda, madaniylashtirilgan *G.hirsutum L*, *G barbadense L*, amfidiplod turlarda barg shakllari besh bo‘lakli panjasining kirtikli xamda besh bo‘lakli panjasimon kesikli va qirqimlidir.Yaqinda *G.hirsutum L* turida yaxlit bargli mutant shakli tavsiflandi.(2.7b).

G‘o‘zaning bargi–barg yaprog‘i, barg bandi va ikkita barg yong‘indan iborat. Barg yaprog‘i g‘o‘za turiga va o‘sayotgan muhitiga qarab bo‘laklarga bo‘linadi, ya’ni 3; 5; 7 va 2; 4; 6; 8 bo‘lakli vakillari ham uchrab turadi.Shuni xam aytishimiz kerakki g‘o‘zaning bargi ma’lum shaklda bo‘lgan turlarida, geterofiliya hodisasini ko‘rishimiz mumkin.Bu g‘o‘za o‘simligining asosiy 4 ta bargi yaxlit bargli,kegingi barglar esa o‘simlik genotipiga hos barg shaklini namoyon qiladi desak bo‘ladi.

Barg shaklini genotipini o‘rganishda ko‘p olimlarimiz o‘z hissasini qo‘shganlar.Bulardan biri J.A Musayev turlararo duragay *G.barbadense L* x *G.trilobum L* navlarini chatishtirib panjasimon kesik *G.trilobum L* barg shakli to‘liqsiz ustunlik qilishini tajriba orqali aniqladi (2.17 b).N.P. Krenke esa barg yaprog‘i bo‘laklarga bo‘lingan g‘o‘zaning har qanday tur va navida yaproq bo‘laklari simmetrik va simmetrik bo‘lmagan barglar o‘rtasida o‘tkinchi yaproqli barglar ham bordir: bu so‘nggi shakldagi bargda yaproq bo‘lagini toqdan juftga aylanishi mumkin (1.91b). Masalan 3 bo‘lakli bargdan 5 bo‘lakli va undan ham ko‘proq bo‘lakli barg chiqadi.

Barg shaklining irsiylanishida esa 3 guruh noallel genlar ishtirok etadi. Bular—  **$In^1-in^1$ ;  $O^1-o^1$** .

Barg sathini boshqaruvchi genlar barg shaklini boshqaruvchi genlar uchun maydon vazifasini o‘taydi. Ya’ni  **$Sq^1-sq^1$**  genlari barg shaklining rivojlanishini ta’minlovchi genlar  **$In^1-in^1$**  va  **$O^1-O^1s-o^1$**  uchun maydon bo‘lib xizmat qiladi.G‘o‘za bargining pastki ikki boshinig rivojlanishiga to‘sqinlik qiluvchi gen geterozigot holatda bo‘ladi ( $In^1 in^1$ ). Bu genning dominant gomozigot holati ( $In^1 In^1$ ) bargning bo‘laklarga bo‘linishini to‘xtatib qo‘yadi va natijada yaxlit barg rivojlanishiga olib keladi.

Yaxlit bargning turli formalarining borligi  $O^1$  genining allellariga bog‘liq.  $In^1In^1o^1o^1$ —yaxlit barg dumaloq,  $In^1In^1O^1O^1$ —yaxlit barg tuxumsimon,  $In^1In^1O^1sO^1s$ —yaxlit barg lentasimon holatda bo‘ladi. Agar  $In^1$  geni retsessiv gomozigot holatga o‘tsa ( $in^1 in^1$ ) bunda besh panjali barglar rivojlanishi ko‘rsa bo‘ladi.

G‘o‘za o‘simligining dastlabki barglari yaxlit holda bo‘ladi, keyinchalik esa 3 bo‘lakli va 5 bo‘lakli barglar shakli rivojlanadi. Albatta bu o‘simlik genotipiga qarab fenotipda dastlabki barg shakllari namoyon bo‘ladi.

G‘o‘zada barg shaklini irsiylanishiniva bu hodisa genga bog‘liq holda namoyon bo‘lishi o‘rganilgan. Lekin

#### **Foydalanilgan adabiyotlar.**

1. A.I.Shleyxer—Paxtachilik. Toshkent (1958)
2. M.F.Abzalov—G‘o‘zada genlarning o‘zaro ta’siri. Toshkent (2010).
3. M.Ergashev, Sh.Turabekov, T.Kuliyev—G‘o‘za genetikasi. Guliston (2015).



## KISHI MEKTEP JASINDAĞI BALALLARDIÑ JAÑA ORTALIQQA BIYIMLESİWI HÁM EMOTSİNAL ÖZGESHELİKLERİ

**Mamutova Azima Sarsenbaevna**

Qaraqalpaqstan Respublikası SHımbay rayonu 49-mektep ámeliyatshı psixologı

**Annostatsiya:** Bul maqalada kishi mektep jasındağı balalardıñ emotsinal özgeshelikleri hám jána ortalıqqa másıasıwları sòz etiledi, mektepke qádem qoyıp atırǵan balalardıñ psixik özgeshelikleri jána ortalıqtñ shaxslar ara múnásbetleri kòriledi.

**Tayanış sòzler:** 6-7-jas balalar, emotsinal özgeshelikleri, aqılıy tayarǵanlıǵı, fizikalıq hám psixologiyalıq tayarlıǵı.

Kishi mektep jas oqıwshılardıñ sezimleri, ózleriniñ sanasınıñ rawajlanǵanlıǵı menen ajıralıp turadı hám mektepke shekemgi jas balalardan parqıqlanadı. Kishi mektep jasındağı oqıwshılardıñ emotsinal jaǵdayında kewilli keypiyat ústınlık qıladı. Sabaq waqıtlarında oyımlarda quwnaq hám tetik boladı. Bunday jaǵday kishi mektep jası balaları ushin noraml jaǵday esaplanadı.

Kishi mektep jası basqa jas aralıǵınan isenıwsheñlıǵı menen de ajıralıp turadı. Ayrım waqıtları balalar ata-anasınan kòre ustazınıñ aytaqanın orınlaydı.

Jaña ortalıqta doslıq sezimi de qalıpleseı, bir-birin tiñlaw siyaqlı sezimler de rawajlanıp baradı. 6-7-jasar mektepke tayar balada "Men sonı qáleymen", mativinen "Men sonı islegim keledi" mativi ústınlık qıladı. Mektepke kelgen hár bir balada psixik zorıǵıw kúsheyedi bul bolsa balada fizikalıq jaqtan hám is-háreketlerinde málım dárejede ózgerisler júz beredi.

Kishi mektep jasındağı balalardıñ emotsinal jaǵdayında tálim hám tárbiyanıñ tásirı astında keñeyıp baradı. Mektepke shekemgi balalardan özgesheligi kishi mektep dáwirinde tabaqalanıw juzege keledi. Bul jasda joqarı sezimleri hámme

túrleri rawajlanıwı baslaydı. Kishi mektep jasındaǵı oqıwshılardıń sezimleri olardıń xızmetinde kòrine baslaydı hám rawajlanıp baradı. Bul jasda olar ózleriniń hár bir háreketine baha bere aladı. Baha olarǵa kewil tolıw hám kewılı tolmaslıq sezımın payda etedi hám bul sezimler balanı jaqsı oqıwǵa úndeydı. Ayrım waqtları pás baha alıw arqalı unamsız sezimler shuqırlasıp baradı. Adamnıń aqiliy xızmeti menen baylanıslı sezimler intellektual sezimler dep ataladı. Biliwde qızıǵıw, hayran qalıw, qáweterlenıw, isenim, isenimsizlik hám gumanlanıw sezimleri intellektual sezimlerde kiredi.

Kishi mektep jasındaǵı oqıwshılardıń intellektual sezimleri biliw protseslerinde rawajlanadı. Oqıw protsesinde balallar ulken kòlemdeǵı bilimler menen olar balalarda qáweterlenıw, quwanıw, qızıǵıwshılıq, urısqaqlıq siyaqlı sezimlerde payda bolıwına tiykar boladı. Oqıw dáwirinde balalar jası ulkeyıp barǵan sayın, aqlana urısqaqlıq sezımı rawajlanadı. Biliwge qızıǵıw mektepge shekemǵı jas dáwirine tán ozgeshelikdir.

Hayran qalıw sezımı. Kishi mektep jasındaǵı oqıwshılarda hayran qalıw sezımı kúshli bolıp, túsinik berip atırǵan jańa materialdı, qandaydır túsiniksiz nárselerdiń sebebin biliwde bunday jaǵdayda hayran qalıw sezımı payda boladı.

Gumanlanıw sezımı kishi mektep jasında tolıq rawajlanbaǵan bolıp, bul sezım aste-aqırınlıq penen oqıw dawamında balalardıń ózi shıǵarǵan nızmları menen bir-birine tuwrı kelmegende payda bolatúǵın sezım bolıp tabıladı. Bul sezimde bala toplarǵan dálillerdi óziniki menen salıstırıp kòre baslaydı. Bul sezimler bala qiyinshılıqlardıń jeńip, óz úsinde málim nátiyjelerge erisiwde áhimiyetli bolıp tabıladı. Kishi mektep jasında bala oqıwdı hám jazıwdı bilip alǵanda, ózi misal hám máselelerdi sheshıwdı úyrenip alǵanda ulken quwanış sezımın sezinedi. Oqıwshılarda óz miynetinen quwanıw sezımı ilajı barınsha kòplew juzege keldiriw hám bunı bala xarakteriniń emotsional jaǵdayına aylandırıw baslawısh klass oqıwshılarınıń tiykarǵı wazıypalarınıń biri bolıp tabıladı. Baslawısh klass oqıwshıları ne bolǵanına, qay jerde?, qashan? qalay bolǵanına qızıǵadı sonday-aq

"Ne ushın bunday boldı?" degen sorawǵa sol waqıya menen baylanıslı faktorlarǵa qızıqsınadı.

Kıshı mektep oqıwshısı daskaǵa shaqırılǵanda ol oqıp berıwge yaqı jazıp berıwge qorqıp, uyalıp qalsa bunday jaǵdayda oqıwshılardı tez-tez doskaǵa shıǵara berıw kerek hám balada bul jaǵdayda balanıń qorqıw sezımı joq bolıp barıwına hám bunda balanıń qorqıwınıń "putkul sonıp barıw" yáki joq bolıp ketıwıne mumkınshılık boladı. Bunday jaǵdaylardıń takıralana berıwı emes, bálkım adam ózınıń unamsız sezimlerinен qutılıwda túrtki boladı. Ayrım emotsional keshirmelerdın "sonıp qalıw"ın da basqa nizamlıqlarda bar. Misalı bala jıǵıladı hám jilap turıptı. Anası sol waqıt kelip onı erkeletdı. Bul erkeletıw oǵan unamlı sezımdı payda etdı, balada jilaw ornına quwanış sezımı payda boldı. Kıshı mektep jasındaǵı balalardıń intellektual hám aqılıy sezimler, doslıq múnásiybetler úlken rol oynaydı. Watan sezımı, hujdan sezımı sıyaqlı sezimler payda boladı hám rawajlanadı. Ádep-ikramlıq sezimlerdeń rawajlanıwında jáámátlık jumıslar, oqıw mazmunı hám oqıtıwshı tásir kórsetedi.

Oqıw barısında tiykarınan oqıtıwshı kishı mektep jasındaǵı oqıwshınıń kóp aqılıy jaqtan rawajlanıwın belgilep beredi. Bala menen oqıtıwshı ortasında óz-ara jaqın múnásibet boladı. Ayrım balalar oqıtıwshı aytqanın sózsiz orınlaydı. Sol arqalı balada jámiyetlesıw payda boladı. Oqıtıwshınıń tásirı ástında bala áste-aqırın oqıw miynet hám oyın xızmetı qalıpleseı. Balalarda sonday-aq dostana múnasibet de qalıplesip baradı. Ayrım balalar oqıwda pás ózlestırıwshı doslarına járdem berıwge hareket qıladı. Estetik sezimler balalardıń qabıl etıwı menen baylanıslı bolıp, balalar ustazı oqıp atırǵan qosıqtıń mazmunına hám gozzalıǵın da sezedı.

Balalalar ertek qaharmanları, kino qaharmanları arqalı da ádep-ikramlıq jaqtdan baha beredi. Qaharmanlardıń emostinal halatların bir-birinen ayıra berip baha bere aladı. Kıshı mektep jasındaǵı balalar tez shalǵıydı hám, uzaq waqıt dıqqatın bir nársenge qarata almaydı, tásirsheń hám emotsinal boladı. Jańa ortalıq jána doslar balanı málim waqıtqa diyin iykemlesıwıne qiyinshılıq tuwdıradı.

Juwamaqlap aytqanda kishi mektep jasındaǵı oqıwshılar jaña oratlıqqa biyimlesıwı, olardıń hár bir balanıń ózınıń jeke ózgeshelıǵına baylanıslı bolıp, ayırım balalar baqshaǵa barmaǵan bolıwı mumkın. Bunday jaǵdayda olar baqsha barǵan balalarǵa qaraǵanda olarda qiyiniraq keshedi. Bunday balalar menen olardıń jaña ortalıqqa biyimlesıwına oqıtıwshı qosımsha dògereklerge tartıw, mektep bayram keshelerine tarsa maqul boladı. Jaña oqıwǵa qabıl etilgen balalarda tiykarǵı xızmeti oqıwdan kòre oyın olardı kòplew qizıqtıradı. Hár bala óz aldına bir dunya bolǵanı ushın oqıtıwshı hár bir balaǵa jeke ózgesheliklerine qaray jantasqan maqul boladı. Sonda ǵana balada biyimlesıw jaqsı tárepke qaray ózgeredi.

#### **PAYDALANILǵAN ÁDEBIYATLAR DIZIMI:**

1. SH.Dòstmuhamadova, X.A.Tillashayxova, G.Baykunosova, G.Ziyavitdinova "Yosh davrlari ba pedagogik psixologiya" 2020-T
2. Davletshin M.G "Zamonaviy maktab òqıtıvshisi psixologiyası" -Tashkent, 1998.
3. ǒoziev E.G. "Psixologiya" . Tashkent, 1998.



## **KURASHCHILARNI TANLAB OLISH VA MUSOBAQALARGA TAYYORLASHNING NAZARIY XAMDA PSIXOLOGIK JIXATLARI**

**Yo‘ldoshboy Masharipov**

Ilmiy rahbar dotsent, Sh.Rashidov nomli  
SamDUni O‘zbekiston-Finlandiya Pedagogika Instituti

**Qo‘chqorov Sadriddin Xamdamovich**

magistrant, Sh.Rashidov nomli  
SamDUni O‘zbekiston-Finlandiya Pedagogika Instituti

**Annotasiya:** Yoshlarni sport kurashiga tanlab olish, musobaqaga tayyorlashning psixologik jihatlari va trenerlar, seleksioner trenerlarning kurashga tanlab olishning nazariy xamda psixologik yondoshuvlari yoritilgan.

**Kalit so‘zlar:** kurashida tanlov (seleksiya), yoshlarni saralash, iqtidor, qobiliyat, psixologik tayyorgarlik, psixik holat bolalar va o‘smirlar sport maktabi.

Kurashga qobiliyati va iqtidori bo‘lmagan bolaning sport maktablariga qabul qilinishi mutlaqo noto‘g‘ri va samarasizdir. Bu borada ijtimoiy saralash bosqichi katta ahamiyatga egadir.

Musobaqaga psixologik tayyorlash sportchining ushbu musobaqada ishtirok etishini bilish paytidan boshlanadi. Musobaqaga psixologik tayyorgarlikning asosiy vazifasi - bu kurashchida musobaqaga tayyorlik holatini yuzaga keltirish, ushbu holat musobaqa jarayonida ham saqlanishi lozim. Tayyorgarlik holati sportchining psixik holati sifatida quyidagicha ifodalaniladi:

- o‘ziga ishonch; oxirigacha kurashishga va g‘oliblikni egallashga intilish; emosional holatning yetarli darajada turg‘unligi; o‘z xatti-harakati, kayfiyati va

hislarini boshqara olish; maqsadga erishish uchun hamma kuchni safarbar qilish qobiliyati.

- kurashchining psixologik tayyorgarligi musobaqa oldi davrida quyidagi bo‘lim yoki tarkibiy qismlardan iborat; raqiblar va oldinda bo‘ladigan musobaqa shart-sharoitlari haqida kerakli va ishonchli ma’lumotlarni yig‘ish; musobaqa boshlanguncha sportchining imkoniyatlari, mashqlangan holati haqida ma’lumotlarni to‘ldirish, aniqlash, kerak bo‘lsa ularni o‘zgartirish; musobaqada qatnashishdan maqsadni to‘g‘ri aniqlash;

- musobaqa jarayonini taxminiy dasturlash, bo‘lajak musobaqaning shart-sharoitlarini modellashtirish va taktik rejaning yo‘nalishini aniqlash ehtimoli, ya’ni bo‘lajak musobaqa sharoitlariga mos keladigan taxminiy dasturning optimal variantini tanlash; musobaqada uchraydigan har xil darajali qiyinchiliklarga (ayniqsa, to‘satdan vujudga keladigan)

bellashuvga maxsus tayyorgarlik qilish va ularni yengish uchun maxsus mashqlar bajarish; yuz berishi mumkin bo‘lgan ichki salbiy holatlar va tashqi muxit sharoitlarida o‘z-o‘zini boshqarish usullarini bashorat qilish; musobaqa boshlanguncha asab-psixik holatni tetik saqlash usullarini tanlash, ishlata bilish va musobaqa vaqtida o‘z-o‘zini tiklay bilish.

Musobaqa oldi davrida kurashchining asabini saqlash uchun, unga shunday kun tartibi belgilash kerakki, u bir tomondan, sport rejimi talabiga qat’iy rioya qilsin, boshqa tomondan, rejimga qiziqarli, chalg‘itadigan tadbirlarni kiritish kerak. Masalan: jamoaviy sayrlar, kino-komediyalarni ko‘rish, sevimli musiqani eshitish, shahar tashqarisiga chiqish va boshqalar. Bunda kurashchilarning individual ishtiyoqi, didini hisobga olish lozim.

Kurashchini psixologik tayyorlashning muhim muammosi - unda o‘z emosional holatini boshqara bilish ko‘nikmasini takomillashtirish. O‘z psixik holatini boshqara olishga o‘rgatishni nafaqat musobaqaga tayyorgarlik vaqtida, balki yil mobaynidagi mashg‘ulotlar siklida olib borish lozim.

Shuning uchun trener har bir mashg‘ulotda ularni tayyorlash uchun o‘z-o‘zini

tarbiyalash va boshqarish usullari yengishda katta ahamiyatga ega ekanligini chuqurroq tushuntirishi kerak.

Bo‘lajak musobaqaga psixologik tayyorgarlik. Kurashchilar ayni uchrashuvga o‘zi raqib harakatlarini aniqlab, musobaqaga tayyor bo‘lganda, ularni musobaqadan oldin chigalyozdi (razminka) qilganida o‘yin to‘g‘risida o‘ylash kerak emas.

Kurashchilarni bo‘lajak musobaqaga tayyorlayotgan trenerning asosiy vazifasi kurashchilarda musobaqaga chiqish oldidan ro‘y beradigan ortiqcha asabning taranglashishini kamaytirish, ularda o‘z kuchiga ishonch jangovar holatini hosil qilishdan iborat. Trener ulardan kerakligini tanlab ishlatishi mumkin. Bo‘lajak bellashuvga nafaqat trener, balki sportchining o‘zini-o‘zi ishontirishi lozim. Buning uchun bellashuv oldidan quyidagi usullarni ishlatishni o‘rganib olishi kerak. Bular: o‘z-o‘ziga ta’sir etish, o‘z- o‘zini ishontirish, o‘z-o‘ziga dalda berish, o‘z-o‘ziga buyruq berish va hokazolardan iborat. Bellashuv oldidan, ayniqsa, ortiqcha qo‘zg‘alib ketadigan, muvozanatsiz kurashchilar uchun autogen mashg‘ulotlar yaxshi yordam

beradi. Bo‘limlar orasidagi dam olish vaqtida kurashchini psixologik tayyorlash, bellashuv vaqtida kurashchini psixologik tayyorlashda trenerning to‘g‘ri nasihatlari katta o‘rin tutadi.

Shuni ta’kidlash kerakki, kurashchining irodasini u yoki bu harakatga safarbar etish uchun kurashchining o‘ziga xos bo‘lgan, fel-atvori va xarakterlariga ta’sir etish, orqali muhim motivasion iboralarni ishlatishi ham mumkin.

### **Xulosa**

Xulosa qilib shuni aytish mumkinki, maxoratli sport kurashchini tayyorlash uchun avvalo iqtidor va qobiliyatli yoshlarni tanlash va sportga yo‘naltirish lozim. Bunda bolaning ijtimoiy kelib chiqishiga emas, balki iqtidoriga, qiziqishiga ham alohida xaqiqiy mutaxassis sifatida nazariy yondashish maqsadga muvofiq bo‘ladi xamda sportchilar bilan har xil miqyosdagi musobaqalarda ishlash tajribasi shuni ko‘rsatdiki, maqsadga erishish vositalarga urg‘u berish bilan birga, sportchining ong ostiga xam ta’sir qilish orqali yuqori natijaga erishiladi.

### Foydalanilgan adabiyotlar

1. Gapparov Z.G. Yakka kurashchilarni psixologik tayyorlash .O‘quv qo‘llanma T: 2010
2. Волков В.М., Филин В.П. Спортивный отбор. – М.: Физкультура и спорт, 1983г.
3. G‘oziyev E. Psixologiya. O‘quv qo‘llanma. – T: «O‘qituvchi»,1992.





## KRUPOZ PNEVMONIYADA MOYIL SHAROITLAR PROFILAKTIKASI

**Rustamov Nurmuhammad**

Toshkent tibbiyot akademiyasi 3-bosqich talabasi

**Qudratova Shohista**

Toshkent tibbiyot akademiyasi 3-bosqich talabasi

**Annotatsiya:** Krupoz pnevmoniyani qo‘zg‘atuvchi infeksiyon agentlarga qarshi organizm himoya reaksiyalarining susayishiga sabab bo‘luvchi moyil sharoitlar bo‘lgan organizm hujayraviy va gumoral immun qobiliyatining pasayishi, uzoq vaqt sovuq qotish, bosh miya va ko‘krak qafasi shikastlanishi, alkogol va tamaki chekishni muntazam suviste‘mol qilish, noratsional ovqatlanish, organizmni energiya bilan ta‘minlovchi alimantar omillar tarkibining sifat ko‘rsatkichlariga javob bermasligi, mikronutriyentlar taqchilligi, organizmni infeksiyaga sezuvchanligini oshishi kabilar kasallik rivojlanishida muhim o‘rin tutadi. Shundan kelib chiqib mazkur moyil sharoitlar profilaktikasini to‘g‘ri yo‘lga qo‘yish orqali kasallik epidemiologiyasida sezilarli ijobiy o‘zgarish yasash mumkin.

**Kalit so‘zlar:** plevropnevmonit, asoratli va asoratsiz krupoz pnevmoniya, Fridlender diplobatsillasi, Pfyfer tayoqchalari, giperemiya, fibrinsimon quyqa, proteolitik fermentlar, “jigarlanish” protsessi, boshlang‘ich krepitatsiya, areaktivli(astenik) pnevmoniya, og‘izsimon sil pnevmoniyasi.

Krupoz pnevmoniya o‘pkaning butun bo‘lagi yoki uning 1-2 segmenti zararlanishi, sikl bilan kechishi va jarayonga o‘pkani o‘rab turgan plevra varaqalarining tortilishi(plevropnevmonit), hamda o‘pka alveolalari va mayda bronxlar sathini qoplovchi fibrinli ekssudat rivojlanishi bilan kuzatiladigan kasallik. Epidemiologik jihatdan kasallikning tarqalganligi umumiy kasallanish strukturasi 1.7-2.3 % va bu 30-40 % hollarda cho‘ziluvchan kechadi. O‘lim bilan yakunlanishi

asoratsiz pnevmoniyada – 2-5 %, asoratli pnevmoniyada – 10-30 % ni tashkil qiladi. Xastalik etiologiyasida shartli ravishda ikki xil omillar, asosiy etiologik faktorlar va organizmdagi ma’lum moyil sharoitlar farqlanadi va ular bir-birini to‘ldirib kelgan holdagina kasallik rivojlanadi. Infeksion omillar qatoriga pnevmokokklar, streptokokklar, stafilokokklar, Fridlender diplobatsillasi, Pfeyfer tayoqchalari, viruslar va boshqa qo‘zg‘atuvchilar kiradi. Moyil sharoitlar qatoriga esa organizmni kasallikka qarshi kurashish qobiliyatini susayishi, uzoq vaqt sovuq qotish, bosh miya va ko‘krak qafasi shikastlanishi, alkogol va tamaki chekishni muntazam suviste’mol qilish, noratsional ovqatlanish, organizmni energiya bilan ta’minlovchi alimantar omillar tarkibining sifat ko‘rsatkichlariga javob bermasligi, mikronutriyentlar taqchilligi, organizmni infeksiyaga sezuvchanligini oshishi kabilar kiradi.

Krupoz pnevmoniyada o‘pka to‘qimasida 4 bosqich o‘zgarishlar aniqlanadi:

- Quyilish bosqichi: o‘pka to‘qimasida qizarish(giperemiya), yallig‘lanish shishi kuzatilib, alveolalar tarkibida eritrotsitar, leykotsitar, mikroblar va fibrin tolalari bo‘lgan suyuq serozli ekssudat yig‘iladi. Bu bosqich 12 soatdan 3 kungacha davom etadi.
- Qizil jigarlanish bosqichi: ekssudat tarkibidagi fibrinlar zichlanishi, ko‘p miqdorda eritrotsitlar, kamroq leykotsitlar to‘planishi bilan ifodalanadi. O‘pka hajmi kattalashadi, jigarga o‘xshash qattiqlashadi. Davomiyligi 1-3 kun.
- Kulrang jigarlanish bosqichi: ekssudat tarkibida eritrotsitlar yo‘qolishi va uning o‘rniga leykotsit va fibrin tolalari to‘planadi, bu holat o‘pka to‘qimasiga kulrang tus beradi. O‘pkaning yallig‘lanish qismi qattiqlashgan, kattalashgan. Davomiyligi 2-4 kun.
- So‘rilish bosqichi: proteolitik fermentlar ta’sirida fibrin ipchalarining erishi va so‘rilishi, leykotsitlar parchalanishi kuzatiladi, natijada ekssudat so‘rila boshlaydi. Mazkur bosqich boshqalariga nisbatan ancha uzoq vaqt davom etishi mumkin, uning davomiyligi yallig‘lanish jarayonining hajmiga, organizmning qarshilik kuchiga bog‘liq.

O'pka zararlanishi bilan bir vaqtda plevra varaqalari sathida fibrinsimon quyqa yig'ilishi bilan kuzatiladigan plevra o'zgarishi vujudga keladi. Kasallik to'satdan o'tkir boshlanadi. Qo'zg'atuvchi omillar o'pka to'qimasiga bronx, qon va limfa yo'llaridan kiradi. Aksariyat mikroorganizmlar bronx orqali o'pka ildizi sohasidan o'pkaga kiradi va limfa tomirlariga o'tib, oldin oraliq to'qimalarda, so'ngra alveolalararo to'siqlarda yallig'lanish jarayonini hosil qiladi. Bu yerdan infeksiya alveolalar bo'shlig'iga tushadi va fibrinli ekssudatni vujudga keltiradi. Natijada o'pka zichlashadi, qattiqlashadi., havosizlanadi va uning jigarlanishi sodir bo'ladi. Bu davrda ko'p miqdorda virulent mikroblar shikastlangan o'pkada yig'iladi, balg'am bilan tashqariga chiqadi, qonga o'tadi, shu bilan bir vaqtda antitanalar vujudga keladi. Antitanalar titri ma'lum darajaga yetganda, mikroblar nobud bo'la boshlaydi. O'pka to'qimasidan proteolitik fermentlarning ajralib chiqishi va fibrinli ekssudatning so'rilishi kuchayadi.

Xastalik qaltirash va tana haroratining ko'tarilishi(39-40 C gacha), xansirash bilan kuzatiladi. Bemorda yuz terisi, lunj sohasida simpatik nerv shikastlanishi hisobiga qizarish, burun va lab burmalarida uchuq toshmalari mavjudligi kuzatiladi. Bemor og'riqni kamaytirish uchun ko'pincha shikastlangan tomonga qarab yotadi. Bu holat patologik jarayonga plevraning jalb etilishi bilan izohlanadi. Bemorning nafas olishi tezlashadi, nafas yuzaki bo'ladi, chunki chuqur nafas olganda og'riq zo'rayadi.

Kasallik 3 ta klinik bosqichda kechadi:

**a)** Xastalikning boshlang'ich davri: patanatomiyada quyilish davriga to'g'ri keladi va quyidagi protsesslar kuzatiladi:

- Paypaslanganda ovoz titrashining kuchayishi;
- Perkussiyada bo'g'i qroq tempanik tovush eshitilishi;
- Auskultatsiyada o'pka to'qimasi elastikligi va alveola devorlarini taranglashishining pasayishi hamda alveolalar ichida yallig'lanish ekssudati to'planishi tufayli vezikulyar nafasning susayishi;
- Nafas olish cho'qqisidan boshlang'ich krepatatsiya sodir bo'ladi;

– Plevra varaqalarining ishqalanish shovqini eshitiladi.

**b)** Kasallikning avj olgan davri: patanatomiyada qizil va kulrang jigarlanish bosqichlariga to‘g‘ri keladi, bunda quyidagi o‘zgarishlar kuzatiladi:

1. Paypaslanganda o‘pkaning zararlangan sohasida tovush titrashi kuchayadi;

2. Perkussiyada bo‘g‘iq tovush ifodalangan(yalpoqlangan);

3. Auskultatsiyada o‘pka to‘qimasi zichlashganligini ko‘rsatuvchi bronx nafasi eshitiladi;

**c)** Tuzalish davri: patanatomiyada so‘rilish bosqichiga to‘g‘ri keladi, bunda eksudat suyuqlasha boshlashi bilan alveolalarga havo kirishi natijasida quyidagi o‘zgarishlar kuzatiladi:

– Paypaslanganda tovush titrashi me‘yoriga keladi;

– Perkussiyada bo‘g‘iq tovush pasayib, bilinar-bilinmas timpanik ohangda, yallig‘lanish butunlay so‘rilib ketganda o‘pka tovushi eshitiladi;

– Auskultatsiyada bronx nafasi susayadi va keyinchalik yo‘qoladi, oxirgi dag‘al krepatatsiya paydo o‘ladi va u ham oxir oqibat yo‘qoladi, eksudat so‘rilishi natijasida mayda pufakchali jarangli nam xirillashlar eshitiladi.

Krupoz pnevmoniya asoratlari sifatida o‘pka absessi va gangrenasi, o‘pka shishi, o‘tkir tomir va yurak yetishmovchiligi, markaziy pnevmoniya, areaktivli(astenik) pnevmoniya, daydi pnevmoniya kabilar yuzaga keladi. Krupoz pnevmoniya o‘tkir bronxit, qaytalangan surunkali bronxit, o‘choqli pnevmoniya, eksudatli pleurit, og‘izsimon sil pnevmoniyasi, o‘pka absessi va infarkti bilan qiyosiy tashxis qilinadi.

Sog‘liqni saqlash tizimida eng dolzarb muammolardan biri nafas a‘zolari kasalliklarini davolash jarayonini va dori vositalari bilan ta‘minlashni to‘g‘ri tashkil qilishdir. Hozirgi kunda bu kasalliklar qatoriga oid pnevmoniya kasalligi yurak-qon tomir kasalliklari va o‘pkaning surunkali obstruktiv kasalliklaridan keyin butun jahon miqyosida o‘lim ko‘rsatkichi bo‘yicha 4-5 o‘rinni egallaydi. Pnevmoniya bilan kasallanish hollari har 1000 aholi soniga 3,6 dan 16 tagacha to‘g‘ri keladi. AQSHda har yili 3-4 mln kishi pnevmoniya bilan og‘rib o‘tadi va bularning 50-70 % qismi



ambulatoriyada davolanadi. Yoshi 60 dan oshgan kishilar guruhida pnevmoniya bilan og‘rish hollari har 1000 nafar aholi hisobidan olinganda yiliga 20 dan 44 tagacha yetadi, o‘lim esa 10-33% ni tashkil etadi. O‘zbekiston Respublikasi Sog‘liqni saqlash vazirligining statistik ma‘lumotlariga qaraganda so‘nggi yillarda respublikada pnevmoniya bilan kasallangan bemorlar soni har 100 000 aholiga nisbatan 757 dan 893 gacha ortgan va o‘lim ko‘rsatkichi 30,7 % ni tashkil qiladi. Bu o‘z navbatida kasallik profilaktikasi dolzarb masalalardan biri ekanligini ko‘rsatadi, negaki kasallik qo‘zg‘atuvchi infeksiyon faktorlarning aksariyati organizmda tabiiy holda doimiy mavjud bo‘lgan shartli patogen mikroorganizmlar bo‘lib, ularni qo‘zg‘alishi bevosita moyil sharoitlar asnosida kechadi. Shuningdek, kasallik oldi olinsa xastalikka chalinganlarning ko‘p qismi ambulator davo uchun sarflaydigan moddiy mablag‘i ham ijtimoiy hayot tarzini yaxshilashga qaratilgan boshqa yo‘nalishlarga jalb etiladi. Agar mikroorganizmlar faollashib, xastalikni paydo qilishiga sabab bo‘luvchi moyil sharoitlar oldi olinsa, kasallik epidemiologiyasida ijobiy siljish yasash mumkin. Bunda quyidagi profilaktik chora-tadbirlar o‘tkazilishi maqsadga muvofiq bo‘ladi:

1. Uy-joylar va ishlab chiqarish obyektlarining maishiy xonalari qo‘yiladigan gigiyenik talab va me‘yorlarga amal qilish;
2. Ratsional ovqatlanish tartibini to‘g‘ri va muntazamligini ta‘minlash. Bunda ozuqa mahsulotlarining mikronutriyentlar tarkibi, undagi oqsil, yog‘, uglevodlar nisbatini muvofiqligiga qat‘iy talab qo‘yish;
3. Jismoniy faollik, kun tartibi normalariga muvofiq sog‘lom turmush tarzini tashkil etish;
4. Kasbiy xavf, ifloslantiruvchi omillarning organizmga ta‘sirini kamaytirish yoki butunlay yo‘qotish;
5. Organizmning infeksiyon agentlarga nisbatan sensibilizatsiyasi oshib ketishini oldini olish.

Xulosa qilib aytganda, kasallikning organizm funksional faoliyati va salomatlik holatiga ko‘rsatadigan salbiy ta‘siri, remissiya davridan so‘ng kuzatilishi mumkin bo‘lgan og‘ir asoratlar, davolash muolajalari uchun ketadigan moddiy chiqimlarni

kamaytirish, epidemiologik vaziyatni yaxshilash maqsadida yuqorida ta’kidlangan chora-tadbirlar amaliy tarzda yo‘lga qo‘yilsa kasallik ustidan kurashda g‘alaba qilish mumkin bo‘ladi.

#### FOYDALANILGAN ADABIYOTLAR:

1. Легкие // Энциклопедический словарь Брокгауза и Ефрона;
2. Джон Барри. Испанка. История самой смертоносной пандемии = John M. Barry. The Great Influenza: The Story of the Deadliest Pandemic in History / пер. Александр Анваер. — М.: Альпина Паблицер;
3. Chapter 8 Pneumonia of Viral Etiologies / Al Johani Sameera ; Akhter Javed // Contemporary Topics of Pneumonia : [англ.] : [арх. 26 июля 2020] / Zissis Chronos. — 2017. — 20 December. — doi:10.5772/intechopen.71608.
4. Grant Mackenzie. The definition and classification of pneumonia : [англ.] : [арх. 6 августа 2020] // Pneumonia (Nathan Qld.). — 2016. — Vol. 8, no. 14 (22 August). — ISSN 2200-6133.
5. Mackenzie G. The definition and classification of pneumonia. Pneumonia (Nathan).
6. Mandell LA, Wunderink RG, Anzueto A, Bartlett JG, Campbell GD, Dean NC, Dowell SF, File TM, Musher DM, Niederman MS, Torres A, Whitney CG., Infectious Diseases Society of America. American Thoracic Society. Infectious Diseases Society of America/American Thoracic Society consensus guidelines on the management of community-acquired pneumonia in adults.

## **BOLALAR O‘YINCHOQLARI TAYYORLASHDA FOYDALANILADIGAN MATERIALLARGA QO‘YILADIGAN GIGIYENIK TALABLAR**

**Suyundikova Zilola Bahrom qizi**

Toshkent tibbiyot akademiyasi 2-bosqich talabasi

**Anvarova E‘zoza Yanvar qizi**

Toshkent tibbiyot akademiyasi 1-bosqich talabasi

**Annotatsiya:** Bolalarning hayotiy faoliyati va tarbiyasida muhim o‘rin tutgan o‘yinchoqlarning bola idrokini rivojlantirishdagi ahamiyati, salomatlik holatiga ta‘siri, ularning turi, sifati, xavfsizligi singari qator jihatlari bevosita o‘yinchoqlar tayyorlanadigan xomashyo, materiallarga bog‘liq bo‘ladi. Shundan kelib chiqib o‘yinchoqlar tayyorlanadigan materiallarga qo‘yiladigan gigiyenik talablar doirasida ishlab chiqarish jarayonini to‘g‘ri tashkil etish uchun avvalo mazkur talablardan atroflicha boxabar bo‘lish maqsadga muvofiqdir.

**Kalit so‘zlar:** organoleptik ko‘rsatkichlar, akustik detsibel, geometrik oktavalor, tabiiy radionuklidlar, solishtirma samaradorlik darajasi, ekvivalentlik darajasi, impulsli tovush, sanitariya qoida va normalari N°0354-18, to‘yinganlikning ruhsat etilgan me‘yori, migratsiya ruhsat etiluvchi miqdori.

Bolalar o‘yinchoqlarini ishlab chiqarish uchun foydalaniladigan mahsulot, xomashyo va materiallarning fizik, kimyoviy, biologik, texnik, toksikologik, radiatsion xususiyatlari bolalar hayoti va faoliyatida ajralmas o‘rin tutadi.

Bolalar o‘yinchoqlarining gigiyenik xavfsizligiga qo‘yiladigan talablar quyidagilardan iborat:

1. Organoleptik ko‘rsatkichlar (hidi, yoqimsiz ta‘mi);
2. Fizik omillar (tovush darajasi, elektro statik maydon kuchlanganligining darajasi, elektr magnit maydon kuchlanganligining darajasi, radiochastota diapazoni,

elektr magnit maydon kuchlanganligi darajasi, infraqizil nurlanish integral oqimining intensivlik darajasi, mahalliy titrash darajasi, tabiiy radionuklidlarning aktivligi solishtirma samaradorligi);

3. Sanitar-kimyoviy ko'rsatkichlar (namuna muhitida zararli kimyoviy moddalar tarqalishi, matriallar kimyovi tarkibini aniqlash bilan bog'liq bo'lgan ro'yxat va bolalar o'yinchog'idan ajralib chiqadigan zararli kimyoviy moddalar me'yor);

4. Toksikologik-gigiyenik ko'rsatkichlar (shilliq qatlamda qichishish hosil qilishi, toksiklik ko'rsatkichi);

5. Bolalar o'yinchoqlari tarkibida bo'lishi taqiqlangan va konsentratsiyasi bolalar o'yinchog'ida yoki uning tarkibiy qismlarida 100 mg/kg dan oshsa, bolalar o'yinchoqlarining tamg'alarida ko'rsatilishi lozim bo'lgan allergiya chaqiruvchi aromatizatorlar ro'yxati;

6. Mikrobiologik ko'rsatkichlar.

Yuqoridagi ko'rsatkichlarni alohida holatda ko'rib chiqadigan bo'lsak, bunda:

4. Organoleptik ko'rsatkichlar: tabiiy sharoitda va suvli muhitda bolalar o'yinchog'i hidi intensivligi:

a) 1 yoshgacha bo'lgan bolalarga mo'ljallangan o'yinchoqlarda 1 balldan oshmasligi kerak;

b) 1 yoshdan katta bo'lgan bolalar uchun bu ko'rsatkich 2 balldan oshmasligi kerak;

c) suvli muhitda hidining namunaviy intensivligi 3 yoshdan katta bolalar uchun bolalar o'yinchoqlarida 2 balldan oshmasligi kerak;

d) 3 yoshgacha bo'lgan bolalar uchun mo'ljallangan o'yinchoqlarda va og'iz bo'shlig'i bilan to'g'ridan to'g'ri aloqada bo'luvchi bolalar o'yinchoqlarida hosil bo'ladigan yoqimsiz ta'mning intensivligi 1 balldan oshmasligi kerak.

b) Fizik omillar:

1. ovoz chiqaruvchi bolalar o'yinchoqlarining tovushlari ekvivalentlik darajasi (sport o'yinlari modellaridan tashqari) quyidagi qiymatlarga teng bo'lishi



talab etiladi: 3 yoshgacha bo‘lgan bolalar uchun — 60 dBA (dBA — akustik detsibel); 3 yoshdan 6 yoshgacha bo‘lgan bolalar uchun — 65 dBA dan yuqori bo‘lmasligi kerak; 6 yoshdan katta bolalar uchun — 70 dBA dan yuqori bo‘lmasligi kerak;

2. impulsi tovush chiqaruvchi bolalar o‘yinchoqlaridan boshqa ochiq havoda o‘ynaladigan bolalar o‘yinchoqlari tovushining ekvivalentlik darajasi 75 dBA dan yuqori bo‘lmasligi kerak;

3. bolalar o‘yinchoqlari tovushining eng yuqori darajasi quyida keltirilgan ko‘rsatkichlarga muvofiq bo‘lishi kerak: 3 yoshgacha bo‘lgan bolalar uchun — 70 dBA dan yuqori bo‘lmasligi; 3 yoshdan 6 yoshgacha bo‘lgan bolalar uchun — 75 dBA dan yuqori bo‘lmasligi; 6 yoshdan katta bolalar uchun — 80 dBA dan yuqori bo‘lmasligi; ochiq havoda o‘ynaladigan bolalar o‘yinchoqlari tovushning

4. eng yuqori darajasi 85 dBA dan yuqori bo‘lmasligi kerak; impulsi tovush chiqaruvchi bolalar o‘yinchoqlarining eng yuqori tovush chiqarish darajasi 90 dBA dan oshmasligi kerak;

5. bolalar o‘yinchoqlari yuzasidagi elektr statik maydon kuchlanganligi darajasi 15 kV/m dan oshmasligi kerak;

6. radio boshqaruvli, elektron va elektrotexnik bolalar o‘yinchoqlari tarqatadigan elektr magnit maydonlarining kuchlanganlik darajasi, chastota oralig‘i: 0,3 kHz dan 300 kHz gacha oraliqda o‘zgarganda 25 V/m dan; 0,3 MHz dan 3 MHz gacha oraliqda o‘zgarganda 15 V/m dan; 3 MHz dan 30 MHz gacha oraliqda o‘zgarganda 10 V/m dan; 30 MHz dan 300 MHz gacha oraliqda o‘zgarganda 3V/m dan; 0,3 dan 300 GHz gacha oraliqda o‘zgarganda 10  $\mu$ W/cm<sup>2</sup> dan oshmasligi kerak.

7. bolalar o‘yinchoq‘ida sanoat chastotali (50 Hz) elektr toki hosil qiladigan maydonning kuchlanganlik darajasi 0,5 kV/m dan oshmasligi kerak;

8. infraqizil nurlanish integral oqimining intensivlik darajasi 100 W/m<sup>2</sup> dan oshmasligi kerak;

9. tebranish manbaiga ega bo‘lgan o‘yinchoqlarda o‘rtacha geometrik oktavalor oralig‘idagi 8 Hz va 16 Hz chastotalar uchun mahalliy tebranish darajasi 63

dB dan oshmasligi kerak, 69 dB bo‘lganda — 31,5 Hz, 75 dB bo‘lganda — 63 Hz, 81 dB bo‘lganda — 125 Hz, 87 dB bo‘lganda — 250 Hz, 93 dB bo‘lganda — 500 Hz, 99 dB bo‘lganda — 1000 Hz chastotalarga ega bo‘ladi. Tebranish tezlanishining to‘g‘rilangan darajasi 66 dB dan oshmasligi kerak;

10. tabiiy materiallardagi tabiiy radionuklidlarning va bolalarning ijodiy o‘yinlarining jamlanmalari tarkibiga kiruvchi, ulardan tayyorlangan mahsulotlarning solishtirma samaradorlik darajasi 370 Bq/kg dan oshmasligi kerak.

O‘yinchoqlar ishlab chiqarishda o‘yinchoqlar tayyorlash uchun ruhsat etilgan xomashyo, materiallar ro‘yxatiga kiritilgan yoki gigiyenik baholashdan o‘tgan va tegishli qonun-qoidalarga binoan tasdiqlangan polimer materiallar: polistirol, polietilen, polipropilen, PXV, dakril, sevilen, viniliskoja, ftorolon va boshqalar, polimer plyonkalar: polivinilxloridli, polietilenli, polietilenpoliamidli, sellofan va boshqalar, rezina, kauchuk, shuningdek loklar, bo‘yoqlar, emallar kabilar ishlatiladi.

O‘yinchoqlar ishlab chiqarishda materiallarning sanoat chiqindilaridan(ikkilamchi qayta ishlash) foydalanishga ruhsat beriladi. Bolalar o‘yinchoqlarini ishlab chiqarishga ixtisoslashtirilmagan korxonalaridan keladigan sanoat chiqindilaridan faqat sanitariya-epidemiologiya xizmati tashkilotlari bilan maslahatlashilgan holda foydalanishga ruhsat etiladi. O‘yinchoqlarni tayyorlashda chiqindi latta-puttalar, tabiiy mo‘yna va charm (3 yoshgacha bo‘lgan bolalar uchun mo‘ljallangan o‘yinchoqlarda) parchalari, daraxt po‘stlog‘idan foydalanish man etiladi. Bolalarning labiga tegib turuvchi puflab chalinadigan musiqiy o‘yinchoqlar va shiqildoqlar namlikni shimmaydigan, oson dezinfeksiyalanadigan materiallardan tayyorlanishi lozim.

O‘yinchoqlar tarkibida og‘ir materiallar(bariy, kadmiy, xrom, qo‘rg‘oshin, simob, selen)ning mavjud bo‘lishi gigiyena talablariga muvofiqlanadi. O‘yinchoqlardan monomerlar, plastifikatorlar, rezinaning murakkab birikmalari ajralib chiqmasligi va ularning mahsulotlari oziq-ovqat mahsulotlari bilan aloqada bo‘luvchi buyumlar uchun yil qo‘yiluvchi migratsiya miqdori yoki atmosfera havosi

uchun TREM(to‘yinganlikning ruhsat etilgan me‘yori) dan oshib ketuvchi to‘yinmalarga aylanmasligi lozim. O‘yinchoqlarga qo‘yiladigan gigiyenik talablar sanitariya qoida va normalari N°0354-18 ga muvofiq baholanadi. Mazkur qonuniy hujjat talablariga nomuvofiq o‘yinchoqlarni ishlab chiqarish, aholi orasida tarqatish, sotish qat‘iy man etiladi. Agar bolalar o‘yinchog‘i gigenik xavfsizlikka tekshirilayotganida nazorat qilinadigan birorta ko‘rsatkichi mos kelmasligi tasdiqlangan taqdirda, bolalar o‘yinchog‘i bo‘yicha bundan keyingi har qanday tadqiqotlar to‘xtatiladi.

### **FOYDALANILGAN ADABIYOTLAR:**

1. Bolalar va o‘smirlar gigiyenasi. Prof.G.I.Shayxova tomonidan tahrir qilingan.-Toshkent, 2004.
2. Bolalar va o‘smirlar gigiyenasi amaliy mashg‘ulotlari uchun uslubiy qo‘llanma (1-2 qismlar)-Toshkent, 1991, 1992.
3. Gigiyena. Prof.Demidenko tahriri ostida.
4. Ismoilov.M.N Bolalar va o‘smirlar gigiyenasi. Ibn Sino nashriyoti-Toshkent, 1994.
5. Kardashenko.V.N Rukovodstvo k labaratornim zanyatiyam po gigiyene detey i podrostkov. -M.: 《Meditsina》 , 1998.
6. Komilga.R.T Unifitsirovannaya metodika issledovaniya otsenki fizicheskogo razvitiya detey i podrostkov. T.1998.

## DAS KULTURELLE ERBE USBEKISTANS IM FOKUS

**Musayeva Sugdiyona Faxriddin qizi**

Staatliche Universität Karschi, Usbekistan

**Annotation:** Es geht den Artikel um das kulturelle Erbe Usbekistans im Fokus.

**Stichwörter:** die Kultur, die Erforschung, der Koran von Grosser Langar.

**Annotation:** The article is about the cultural heritage of Uzbekistan in focus.

**Keywords:** the kulture, the exploration, the Koran of great Langar.

In Usbekistan fand in den Städten Taschkent, Termez, Buchara und Samarkand die Woche des kulturellen Erbes "Usbekistan der Schnittpunkt großer Wege und Kulturen: Reich, Religion, Kultur" statt. Im Rahmen dieser Kulturwoche, an der Fachleute aus verschiedenen Teilen der Welt teilnahmen, wurden Fragen der Erforschung und Erhaltung des seit der Antike bestehenden Kulturerbes Usbekistans erörtert.

In einer Reihe von Veranstaltungen fand auch der III. Internationale Kongress der Weltgesellschaft für die Studien, die Erhaltung und Förderung usbekischen Erbes in der Hauptstadt Tashkent statt. Während des Kongresses wurde ein 20-bändiger Bildband über das Erbe Usbekistans vorgestellt. Das Bildband enthält die Weltsammlungen. Die Besonderheit dieses Bildbandes besteht darin, dass der Leser sich durch das Scannen von Barcodes detailliertes Videomaterial zu Objekten des kulturellen Erbes anzeigen lassen kann. Auf dem Kongress feierten auch die Filme „Auf den Spuren Baburs und der Prinzessinnen der Baburiden“ sowie, - „Der Koran von Grosser Langar: Geheimnisse und Wahrheit“ Premiere. Die Ausstellung „Der Schatz von Kushan“ fand in der Galerie der schönen Künste



Usbekistans statt, und die Ausstellung „Manuskripterbe Usbekistans“ fand im Institut für Orientalistik der Akademie der Wissenschaften statt. Im Rahmen dieser Ausstellungen wurden einige unschätzbar wertvolle Kunstwerke erstmals der Öffentlichkeit präsentiert.

Das kulturelle Erbe Usbekistans im Fokus wurde in Termez fortgesetzt, wo eine Konferenz zum Thema "Usbekistan der Scheideweg der Zivilisationen" stattfand. Auf der Konferenz stellten Vertreter der wissenschaftlichen Gemeinschaft und der Medien Beweise dafür vor, dass sich Alexandria Oxianskaya an der Stelle der Siedlung Kampirtepa befindet, die in den Manuskripten des antiken griechischen Historikers und Geographen Ptolemäus eingezeichnet ist und ein einzigartiges Denkmal der hellenischen Kultur in Zentralasien darstellt. Die Wissenschaftler enthüllten den Bewohnern neue Erkenntnisse über Alexandria Oxian, die sie während der Erforschung der antiken Stadt Kampirtep unter Anleitung des Akademikers Edward Rtveladze ansammeln konnte.

Archäologen suchen seit vielen Jahren nach dieser legendären verlorenen Stadt.

Die in den Schriften des antiken Historikers Ptolemäus beschriebene Lokalisierung von Alexandria Oxian ist Wissenschaftlern und Archäologen seit vielen Jahren ein Rätsel. Beliebte Theorien meinten den möglichen Standort der hellenistischen Stadt in der alten Siedlung Termez am Amudarya (in der Antike Oxus genannt) in Surkhandarya und in Ai-Khanum in Afghanistan zu erkennen.

Aller Wahrscheinlichkeit nach handelt es sich bei Kampirtepa um die legendäre Stadt Alexandria Oxian, die Ptolemäus erwähnt. So schrieb der Wissenschaftler Edward Rtveladze, der die Siedlung Kampirtepa 1972 und die Umgebung archäologischer Stätten im Tales des Amudarya zu erforschen begann. Zunächst lokalisierten Wissenschaftler die Siedlung Pandahiyon am Ort der Befestigung. Spätere Studien erlaubten es dem Akademiker Rtveladze, diesen Ort überzeugend als Alexandria Oxianskaya zu identifizieren. Wissenschaftler nehmen an, dass 800 bis 900 Menschen in Alexandria am Amudarya lebten. Die ummauerte

Stadt besteht aus einer Zitadelle und einer Innenstadt. Sie wurde mit einer Verteidigungsmauer, Türmen und einem tiefen Burggraben befestigt. In Alexandria gab es ausserdem einen ausserdem Hafen. Bei der Ausgrabung wurden hier Münzen von Seleukiden, Greco-Bakerianern und Kushan sowie Kunstgegenstände gefunden. Von besonderem Interesse sind die in der Stadt gefundenen Proben von altgriechischen, baktrischen und altindischen Inschriften. Die Teilnehmer der Veranstaltung lernten alte Befestigungsanlagen, Ausgrabungsstätten und historische Werte der Region Surkhandarya kennen. Das Pilgerkloster Qora-Tepa bei Termez ist eines der bekanntesten Zeitzeugen für den Buddhismus. Dank den intensiven Foerderungen der buddhistischen Kulte wurde dieser Tempel ab dem I. Jahrhundert regelmässig besiedelt und der Buddhismus stieg im Kuschan-Reich relativ schnell zur Staatsreligion auf. Einen deutlichen Aufschwung erlebte der Qora-Tepa Tempel zwischen dem II.-III. Jahrhundert, als der Komplex mit Hoelenkatakomben fertiggebaut war. Das gesamte Intereuer vom Tempel wurde mit bunten Wandmalereien ausgemalt und die Räume mit verschiedenen Statuen ausgeschmückt. Im IV. Jahrhundert infolge der Niederschlagung des Kuschan Reichs von Sasaniden musste der Buddhismus seine Position als dominanter Kult aufgeben und der Qora-Tepa Tempel geriet langsam in Bedeutungslosigkeit.

In letzten Jahren hat man an den historischen Meisterwerken islamischer Architektur von Samarkand: im Gur-Emir, Registan und Schahi-Zinda die grundsätzlichen Restaurations- und Rekonstruktionsarbeiten durchgeführt. Somit wurde die Phase von kontinuierlicher Bebauung und Wiederaufbau begonnen, die folgerichtig die architektonischen Kunstschatze in diesen Städten einbezogen haben: In Chiwa das gesamte Freilichtmuseum – Itschan Kale; in Buchara – Kalon – Moschee, Nakschbandiy Kloster, Tschor – Bakr Nekropole; in Schahrisabz – Ak – Saray, Kok – Gumbaz Moschee, Dorus Saodat etc. Heutzutage sind solche wie die oben aufgezählten Bauwerke als absolute «High-lights» in jeglichem Tour-Programm

inbegriffen und machen jede eine Usbekistanreise zweifellos zum unvergesslichen Erlebnis von abertausenden Gästen.

### **Literaturquellen:**

1. G. Astashova. Freundschaftsgesellschaft «Das kulturell – historische Erbe der Voelker des Landes und die moderne Entwicklung». Taschkent. 2016.
2. M.Rekk.V.Ivonin. Die Usbekistan-Deutschen im Kulturdialog. Taschkent. Verlag „Norma“. 2002.
3. Ch.Günther., M. Hussner., M. Klingenberg., R. Krumm., W.Lapins., Kh. Inomjonov. Geschichte und Identität III: Geschichtsvermittlung in Usbekistan und Deutschland. Toshkent. Verlag „Fan“. 2008.



**MAHALLIY XOMASHYOLAR ASOSIDA OLINGAN OG‘IR BETONNING  
EKSPLUATATSION XOSSALARINI KIMYOVIY QO‘SHIMCHALAR  
YORDAMIDA OSHIRISH**

**Magistrant Sabirov Furxat Orazimbetovich,**

**Ne‘matov Sardor Solijon o‘g‘li**

Toshkent arxitektura-qurilish instituti.

Qurilish materiallari, buyumlari, konstruktsiyalari va ularni ishlab chiqarish texnologiyasi yo‘nalishi 1-bosqich magistranti.

E-mail: [sabirovfurxat@gmail.com](mailto:sabirovfurxat@gmail.com)

**Annotatsiya:** Ushbu maqolani yozishimizdan maqsad qurilishda asosiy material hisoblangan beton ya’ni og‘ir betonlarning ekspluatatsion xossalarini(suv o‘tkazuvchanlik, tuzli muhitga qarshiligi...) qo‘shimcha qo‘shish yordamida oshirish.

**Tayanch so‘zlar:** Og‘ir beton, kimyoviy qo‘shimchalar, ekspluatatsion xossa, modifikatsiya, sho‘rlanish darajasi, zichlik, korroziya, struktura.

**Abstract:** The purpose of writing this article is to increase the performance properties of concrete, which is the main material in construction, ie heavy concrete (water permeability, resistance to saline environments...) with the addition of additives.

**Key words:** Heavy concrete, chemical additives, exploitative property, modification, salinity, density, corrosion, structure.

Qoraqalpoqiston Respublikasi sharoitida tuzli muhit ta’siri kuchli bo‘lgani bois beton korroziyasi ya’ni ichki kapillarlarda tuz hajmining kengayishi(o‘shishi) sababli betonning korroziyaga uchrashiga qarshiligini oshirish dolzarbdir.

Mamlakatimizdagi bazi hududlarning ekologik vaziyati yomonlashuvi bilan bog‘liq ravishda beton va temirbeton konstruksiyalarining ekspluatatsion tavsiflarini yaxshilash tobora dolzarb tus olob bormoqda. Og‘ir betonlarning yemirilish



sabablaridan biri – namlik va shu mintaqa uchun xos bo‘lgan tuz aralashmalari ta’siridan iborat. Betonning kapillyar g‘ovakli tuzilmasida yuz beradigan suvga to‘yinish jarayoni, manfiy haroratlarda uni ichki qismidan yemirish bilan birga, ayrim komponentlarini yuvilishiga (ko‘chishiga) olib keladi. Beton tuzilmasini faol mineral to‘ldiruvchilar va superplastifikatorlar hisobiga yaxshilash bilan birga betonlar mustahkamligi va uzoq muddat ishlashining muhim shartlaridan biri ularning suvga chidamliligini oshirishdan iborat bo‘lib, bunga qorishma tarkibiga gidrofob turdagi sirt faol samarali moddalarni qo‘shish orqali erishiladi.

Betonning korroziyasi - beton konstruktsiyasining buzilishi va uning atrof-muhit omillari ta'sirida buzilish jarayonidir. Bu ba'zi agressiv moddaning ta'siri ostida va bu moddaning beton konstruktsiyasining g‘ovakliklar yoki yoriqlari orqali beton konstruktsiyaga kirib borishi natijasida yuzaga keladi. Professor V.M.Moskvin nazariyasi bo‘yicha beton korroziyasining 3 ta turga bo‘lgan bular:

1. Yuvilish korroziyasi - suv tarkibida karbonat birikmalari bo‘lgan holda uchraydi, bu esa beton g‘ovakliklarida hosil bo‘lgan CaO bilan kislotaga qoldiqlari birikib strukturadgi mayda va yirik g‘ovakliklar orqali beton tanasida chiqib ketadi. Bu qayta-qayta takrorlanishi oqibatida nuqsonlar paydo bo‘ladi.

2. Oson eruvchi tuzlar amorf moddalar paydo bo‘lish korroziyasi. Bu korroziya asosan xlor birikmalari va ishqorli tarkibli suvlarda uchraydi. Bu tuzlar CaO bilan reaksiyaga kirishib oson eruvchi tuzlar hosil qiladi va beton tanasidan yuvilib chiqib ketadi.

3. Sulfat korroziyasi. Bu o‘ta xavfli korroziya hisoblanadi, hamda sulfat qoldig‘i tarkiblarida uchraydi. Sulfat birikmalari sement tarkibidagi  $3\text{CaO}\cdot\text{Al}_2\text{O}_3$  bilan reaksiyaga kirishib  $(\text{CaO})_3(\text{Al}_2\text{O}_3)(\text{CaSO}_4)_3(\text{H}_2\text{O})_{32}$  tuzini hosil qiladi. Bu tuz xarakteriga nisbatan juda qattiq tuz. Hidro sulfo alyuminat kaltsiy avvaliga hosil bo‘lganda birlamchi beton mustahkamligini oshiradi, lekin tuz miqdori

oshishi bilan g'ovaklikda bosim hosil bo'ladi. Bosim ortib beton strukturasi yorib

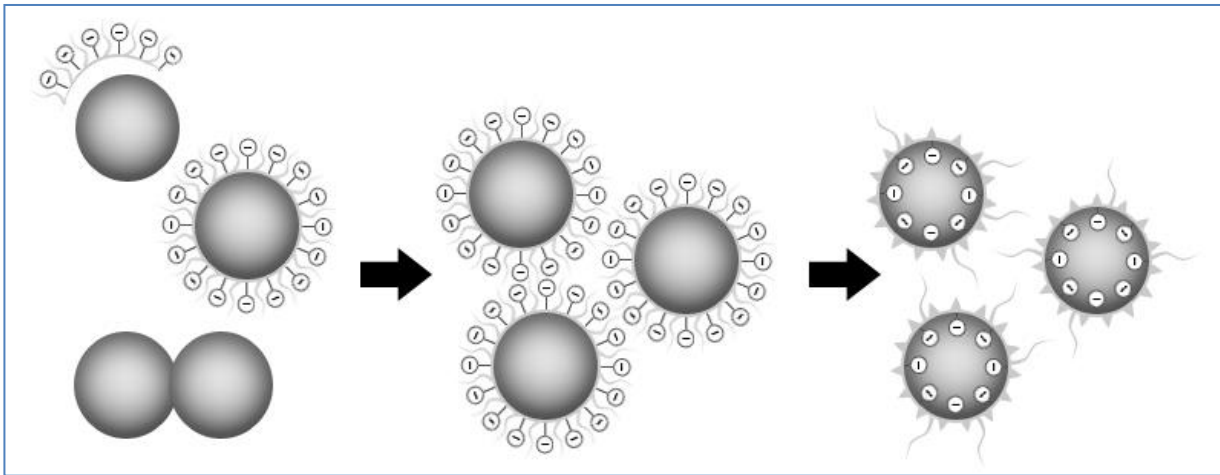

tashlaydi.

Betonni korroziyadan himoyalashda kimyoviy qo'shimchalardan foydalanish sezilarli darajada betonni yaxshilashi mumkin. Kimyoviy qo'shimchalar qo'shish natijasida g'ovaklikdagi tajavvuzkor moddalar harakat tezligini sekinlashtiradi. Betondagi suv sement nisbatini kamaytirish hisobiga beton tanasidagi mayda va yirik g'ovakliklarni kamaytiradi, buning natijasida beton zichligi ortadi. Kimyoviy qo'shimchalaridan biri yangi avlod polimer polikarboksilatidir. Uning ishlash printsipti shundaki rasmda ko'rib turganimizdek, polikarboksilatlar sement donalarining yuzasida adsorbsiyalanadi va ularga manfiy zaryad beradi. Buning

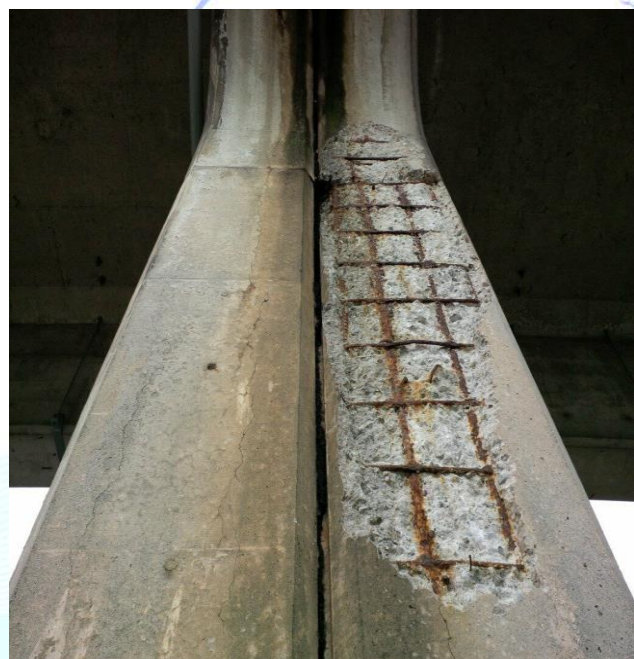

natijasida sement donalari bir-birini qaytaradi va sement shlamini, shuningdek

*1-rasm. Karroziya natijasida temir-betonning yemirilishi*

mineral tarkibiy qismlarni harakatga keltiradi. Plastifikatsiyaning samaradorligi yuqori bo‘ladi va doimiy aralashtirish bilan uning ta’siri uzaytiriladi. Polikarboksilatlarining plastiklashtiruvchi ta’sirining davomiyligi an’anaviy superplastifikatorlarga qaraganda kamida 3-4 baravar ko‘p.

**Xulosa:** Avval o‘tkazilgan tadqiqotlar kimyoviy qo‘shimchalar sement tizimiga ko‘rsatadigan ta’sir mexanizmi masalasini keng yoritib berdilar. Biroq sement toshi tuzilmasiga , sement va to‘ldiruvchi orasidagi o‘tish zonasi qalinligi va zichligiga ta’sir ko‘rsatayotgan qo‘shimchalar kompleksi(majmuyi) ta’siri masalasi, ularni betonni ishlash muddatini uzaaytirishda asosiy o‘rn tutadigan tuzilma hosil qilish davrlariga ko‘rsatadigan ta’siri kam o‘rganilganicha qolmoqda. Shu bilan birga kimyoviy qo‘shimchalar turi va tarkibi beton xossalarining shakillanishiga ta’sirini o‘rganish vaziyfasi ham kam o‘rganilgan. Shunga bog‘liq holda faol mineral qo‘shimchalar, plastifikatorlar va modifikatorlangan gidrofobizator asosidagi qo‘shimchalar majmuyidan foydalanib, mustahkam beton kompozitsiyasini ishlab chiqarishda tadqiqot olib boorish yanada batafsil o‘rganishni talab qiladigan dolzarb vazifadir.

**ADABIYOTLAR:**

1. X.A.Akramov, M.Turopov “Beton va temir-beton texnologiyasi” Toshkent-2021 yil.
2. Komilov X.X “Zamonaviy qurilish materiallari” (o‘quv-uslubiy majmua). TAQI.2020-y.
3. Gaziev U.A Qodirova D.Sh “Beton va qorishmalar uchun qo‘shimchalar” (o‘quv qo‘llanma) Toshkent-2016-yil
3. Beton va temir-beton texnologiyasi (Qurilish qorishmalari texnologiyasi). O‘quv qo‘llanma. TAQI - 2020, Raximov Sh.T.
4. O‘zbekiston Respublikasi Prezidentining 2017-yil 8- noyabrdagi № PQ-3379 - sonli «Energiya resurslaridan oqilona foydalanishni ta‘minlash chora-tadbirlari to‘g‘risida»gi qarori.



**MASHG‘ULOTLARDA MUSOBAQA USULI ORQALI  
FUTBOLCHILARNING HUJUM VA HIMOYADAGI TAKTIK  
HARAKATLARINI RIVOJLANTIRISH**

**Xusanov Xurshid Aminovich**

Namangan davlat universiteti magistranti

Email: [H.Husanov@gmail.com](mailto:H.Husanov@gmail.com)

**Annotatsiya:** “Jismoniy tarbiya va sportning xususiy metodlari” tarkibiga kiruvchi “Musobaqa usuli” dan foydalanish futbolchilarni tayyorlash tizimini takomillashtirish, ularning natijalarini yaxshilash, hujum va himoya taktikasini rivojlantirishda eng qulay vosita ekanligi haqida nazariy ma’lumotlar bayon etilgan.

**Kalit so‘zlar:** taktik tayyorgarlik, texnik tayyorgarlik, xususiy metodlari, musobaqa usuli,

**THE IMPORTANCE OF DEVELOPING FOOTBALL PLAYERS’  
ATTACK AND DEFENSIVE TACTICAL ACTIVITIES THROUGH  
COMPETITION IN TRAINING**

**Annotation:** Theoretical information on the use of the "Competition Method", which is part of the "Special Methods of Physical Education and Sports", is the most convenient tool for improving the system of training football players to improve their results, attack and defense tactics.

**Keywords:** tactical training, technical training, special methods, competition method.

Yurtimiz mustaqillikka erishgandan keyin jismoniy madaniyat va sportni rivojlantirishga katta etibor qaratildi. Ma’naviy-marifiy qadriyatlar, milliy urf-odatlar va an’analar tiklandi, ayniqsa jismoniy tarbiya va sport bilan bog‘liq ko‘pgina tadbirlar amalga oshirildi. O‘zbekiston Respublikasi Prezidentining 2020-yil 24-



yanvardagi “Jismoniy tarbiya va sportni takomillashtirish va ommalashtirish chora - tadbirlari to‘g‘risidagi 5924-sonli farmoni<sup>16</sup> buning yorqin dalili sifatida keltirish mumkin. Hozirda barcha sport turlarida hujum va himoya taktik tayyorgarligi alohida ahamiyat ega hisoblanadi. Bunga sabab mashg‘ulotlarda o‘yinning texnik usullari va uni o‘zlashtirish, jismoniy sifatlarning rivojlanish darajasi yuqori bo‘lishiga qaramasdan sportda yaxshi natija ko‘rsatish uchun sportchilarning taktik tayyorgarlikga ega bo‘lishi tabab qilinadi. Jismoniy tayyorgarlikning o‘rni, ayniqsa, musobaqalar bir necha kun o‘tkazilsa va musobaqa murosasiz davom etadigan bo‘lsa, hamda taktik tayyorgarlik yetarli bo‘lmasa, sportchilar hujum va himoya texnikasini kutilgan darajada bajara olmasligi yaqqol namoyon bo‘ladi. Futbolchilarni tayyorlash tizimini takomillashtirish ularning natijalarini yaxshilash, hujum va himoya taktikasini rivojlantirishda “Jismoniy tarbiya va sportning xususiy metodlari” tarkibiga kiruvchi “Musobaqa usuli” dan foydalanish eng qulay vosita bo‘lib, hizmat qilishini quydagi malumotlarda bayon etiladi.

Sport mashg‘ulotlari jarayonida sportchilarni tayyorlashda ko‘pgina o‘rgatish usullaridan foydalaniladi. Albatta har bir usulni o‘ziga xos jihatli mavjud. Bizga tanish bo‘lgan usullardan biri musobaqa usuli hisoblanadi. Ushbu usuldan sport mashg‘ulotlarda ma‘lum bir o‘yin yoki harakat texnikasini o‘rgatishda foydalaniladi. Musobaqa usulining o‘ziga xosligi shundaki u orqali o‘yin texnikasini futbolchilar maksimal nomoyon etishga erishiladilar. Buning asosiy sababi o‘zaro raqobatlashuv hisoblanadi. Jismoniy tarbiya va sportning xususiy metodlari haqida so‘z yuritilganda albatta quydagi usullarni yodga olamiz.

Musobaqa usuli asosan mashg‘ulotlarda yangi o‘yin texnikasini o‘zlashtirilgandan so‘ng qo‘llaniladi natijada futbolchilari shu harakatlarni o‘zaro jamoalar o‘rtasida kichik musobaqa tashkillash orqali yanada mustaxkamlanadi. Bu musobaqa usulining o‘ziga xosligini to‘la yoritishga kamlik qiladi va uning yana bir eng kerakli jihati uni mashg‘ulotlarda faqatgina o‘yin texnikasiga oid harakatlarni

---

<sup>16</sup> O‘zbekiston Respublikasi Prezidentining 2020-yil 24- yanvardagi “Jismoniy tarbiya va sportni takomillashtirish va ommalashtirish chora - tadbirlari to‘g‘risidagi 5924-sonli farmoni

tarbiyalashgina bo‘lmay, u orqali futbolchilar hujum va himoya taktikasi rivojlantirish uchun asosiy usul hisoblanadi.

Ushu usulda mashg‘ulotni tashkillash va o‘tkazishni qanchalik kerkligini va taktik harakatlarni rivojlanishi haqida so‘z yuritayotganda biz aslida o‘yin taktikasi o‘zini nima uni vazifasi haqida qisqacha malumot keltirsak. Taktika ikki ko‘rinishda amalga o‘shirilib, ular a) hujum taktikasi, b) himoya taktikasiga bo‘linadi. Taktika – malum bir texnik harakatlar to‘plamini mahorat bilan qo‘llashni oldinda va musobaqa jarayonida murabbiy hamda jammo tomonidan rejalashtish tushiniladi. Obrazli qilib aytganda, taktika bu – generallar o‘yinidir.

Chunki, mashg‘ulot va musobaqa jarayonida sportchilarning o‘yin faoliyati murabbiy tamonidan boshqariladi, barcha kerakli qarorlar qabul qilinadi. Ushbu usul yordamida mashg‘ulot tashkil etilsa, uning tub negizida o‘zaro musobaqalashuv o‘rin oladi va bu taktik tayyorgarlikni yo‘lga qo‘yish va rivojlantirish uchun keng yo‘l ochib beradi.

Maqsad: Futbolchilarning hujum va himoyadagi taktik harakatlarini rivojlantirishda musobaqa usulidan foydalanish bilan ushbu harakatlarni tez o‘zlashtirishga imkon berishini ilmiy asoslashdir.

Vazifa: 1.Futbolchilarni mashg‘ulot jarayonida rejalashtirilgan taktik harakatlarni musobaqalarda qo‘llash hamda kamchiliklarni bartaraf etish .

2. bolchilarni hujum va himoyadagi taktik tayyorgarlik jarayonini optimallashtirishga doir ilmiy-uslubiy adabiyotlarni va musobaqa jarayonini o‘rganish hamda tahlil qilish;

Futbolchilarning mashg‘ulot jarayonidaga mos bo‘lgan usulni tanlash va unga hujum va himoyadagi taktik harakatlarni joylashtirish, bu jarayonga biz Futbolchilar tomomidan o‘yinda qo‘llanilishi kerak bo‘lgan hujum yoki himoya taktikalarni qay darjada o‘zlashtirilganligini bevosita nazortaga olish imkoni tug‘iladi hamda ulardan qay biri yuqori darajada bajarilyotgani yoki qaysidir taktik harakatni bajarishda futbolchilar muammoga uchrayotganligini ham aniqlab olamiz. Odatda o‘yin usuli yordamida shug‘ullanuvchilarni faoliyatga ijodiy yondoshuvni shakllantiriladi ammo,

musobaqa usuli esa sportchilarni texnik va taktik harakatlarni maksimal darajada namoyon qilishga majbur qilib qo‘yadi. Bunga asosiy sabab bu har bir mashg‘ulotda musobaqalashuv, o‘zaro raqobat va g‘oliblikka intilish borligi hisoblanadi.

**Xulosa:** Ilmiy-uslubiy adabiyotlarni o‘rganish hamda amaliyotda futbolchilarning tayyorgarligi jarayonini kuzatish natijasida olib borilayotgan mashg‘ulotlarda aynan musobaqa faoliyatiga xos bo‘lgan taktik harakatlarini rivojlantirishga yetarli darajada e‘tibor berilmasligi hamda tayyorgarlik davrining bosqichlarida mana shunday harakatlarga oid metodik jihatdan yondoshuvning yetishmasligi yosh sportchilarda hujum va himoyadagi taktik harakatlarni rivojlantirishni samarali tashkil etish imkonini bermay kelayotganligi ma‘lum bo‘ldi.

Futbol mashg‘ulotlarida sportchilarning jismoniy tayyorgarligi darajasi shakllangandan so‘ng, futbolchilarning mashg‘ulot jarayonlarini musobaqa usuli orqali tashkil etilishi sezilarli darajada ta‘sir ko‘rsatishini hisobga olgan holda nazariy jihatdan musobaqa oldi tayyorgarlik davrida futbolchilarning hujum va himoyadagi taktik tayyorgarligini amalga oshirishda yuqorida tavsiya etilgan ro‘yxatdagi taktik usullarni musobaqa usulidagi mashg‘ulotlarda bajarilishi taktik harakatlarni o‘zlashtirish, mustaxkamlash va takomillashtirish jarayonlari tez va samarali hal etiladi.

#### **Adabiyotlar ro‘yxati**

1. A.I Talipdjanov Yuqori malakali futbolchilar tayyorlashning zamonaviy tizimi. 0 ‘quv qo‘llanma. - T.: 2012. 366 b.
2. A. Abdullayev. Jismoniy madaniyat nazariyasi va metodikasi, Farg‘ona - 2016 372 b.
- 3.R.S.Salomov. Jismoniy tarbiya nazaryasi va uslubiyati, Toshkent-2014

## ИСПОЛЬЗОВАНИЕ ИНФОРМАЦИОННЫХ ТЕХНОЛОГИЙ В УСВОЕНИИ УРОКОВ ИСТОРИИ

**Абдурасулов Жахонгирмирзо**

Ташкентская область Чирчикская область

университетская педагогика

Факультет спорта и допризывного военного образования

Студент направления допризывного военного образования 3\_ уровня

[jmra9923@gmail.com](mailto:jmra9923@gmail.com)

**Аннотация:** В статье мы рассмотрим некоторые методы, которые можно использовать при организации урока истории. Историческая наука является одним из основных предметов в школьной программе, и на сегодняшний день преподавание этой дисциплины на основе современных технологий является одним из актуальных вопросов для педагогов.

**Ключевые слова:** мышление, историческая грамотность, сроки, социальные сети.

В последние годы исследования в области исторической науки увеличиваются. Издавна интересуясь обучением учащихся научному мышлению, педагоги обращали внимание на источники, из которых складывается историческое мышление, или, говоря современным языком, "историческая грамотность". Важное место в организации урока истории занимает оживление урока. Один мощный способ-использовать эту технологию.

Когда история уходит в высокие технологии, могут произойти удивительные вещи! Именно здесь ученики берут на себя ответственность за свое активное обучение. Когда история уходит в высокие технологии, могут произойти удивительные вещи! Несколько идей о движениях, которые



используют технологии, чтобы оживить жизнь, представлены на монотонных уроках истории:

Создавайте цифровые исторические временные рамки. Студентов всегда просят изучить время и даты, которые включают различные периоды истории. Тем не менее, существует большая разница между чтением и изучением временной шкалы, а также способностью запоминать ее.

Студенты могут использовать бесплатные онлайн-ресурсы для создания интерактивных расписаний, которые охватывают материалы, которые им нужны или которые они хотят изучить. Интерактивные временные рамки позволяют учащимся создавать графические изображения событий, вводя важную для них информацию. С помощью простого онлайн-поиска студенты могут создавать различные временные шкалы для использования. Публикуйте газетные статьи об исторических событиях или фигурах. Читатели могут проявить творческий подход к написанию статьи, как им заблагорассудится. Возможно, они хотели взять интервью у известного (или не очень известного) человека в истории, чтобы "засвидетельствовать", какой была жизнь в то время. Бесплатные онлайн-инструменты в интернете генераторы газетных вырезок и газетные шаблоны делают этот вид деятельности интересным для студентов, и эти инструменты можно использовать для написания исследований и идей.

Видеопроекторы, мобильные карты, 3D-наглядные пособия, мини-макеты, исторические рукописи и исторические фигуры в музеях дают мощный толчок развитию сознания учащихся к глубокому пониманию предмета истории, повышают их интерес к предмету и дают им доступ к большому количеству информации о предмете или ученых.

Используйте социальные сети, чтобы познакомиться с людьми из вашего прошлого. Социальные сети широко используются во всем мире, и большинство читателей знают о таких сайтах, как Telegram, Facebook, Twitter и Instagram. Один из способов использовать это знакомство - использовать поддельные сайты

социальных сетей, чтобы дать студентам творческий инструмент для знакомства с людьми, которых они встречают на уроках истории.

Один сайт позволяет пользователям создавать страницу, похожую на Facebook, о ком угодно. Они перечисляют биографические данные человека, симпатии и антипатии, достижения и даже создают обновления статуса, которые отражают, как эта фигура может думать о прошлом своей эпохи. Как может выглядеть страница Альберта Эйнштейна? Что происходит с доктором Мартином Лютером Кингом-младшим? В Интернете доступно множество поддельных шаблонов социальных сетей. Принесите цифровые истории в класс.

Цифровые истории используют различные программы, которые позволяют читателям создавать исторические документальные фильмы. Студенты двигаются, собирая исследовательские, текстовые, повествовательные, иллюстрации, видео и аудио фрагменты, чтобы рассказать о событиях, которые имеют значение для истории.

Они могут делиться своими документальными фильмами с другими через экраны компьютеров или телевизоров. Студенты больше не являются пассивными получателями информации; вместо этого они являются активными участниками самообучения. Они способны хорошо использовать свои навыки критического мышления и решения проблем, а также много творчества.

#### **Список литературы:**

1. Pastplay: обучение и обучение HistorywithTechnology, Кевин Ки, DigitalHumanities.
2. Сэмюэл Винебург, "On The Reading of Historical Texts: заметки о Breach Between School and Academy", " американский журнал образовательных исследований 28, no. 3 (1991): 495–519.
3. Новая стратегия Узбекистана
4. [www.ziyo.uz](http://www.ziyo.uz)
5. [www.my.gov.uz](http://www.my.gov.uz)

## АНДИЖОН ВИЛОЯТИ ШАРОИТИДА КОЛОРАДО ҚЎНҒИЗИ БИОЛОГИЯСИ ТАРҚАЛИШИ ЗАРАРИ

**Рахмонова Мадинахон Кимсанбоевна**

Андижон кишлоқ хўжалиги ва агротехнологиялар институти доценти

**Бекмуродова Нилуфар**

Андижон кишлоқ хўжалиги ва агротехнологиялар институти магистр.

**Аннотация:** Колорадо кунгизининг асл ватани Мексика. Аммо, 1859 йилда АКШнинг Колорадо штатидаги картошка далаларида уюштирилган дахшатли «киргин»дан сунг хозирги номи берилган. Ушбу хашарот Ўзбекистонга илк бор 1974 йилда Белорусдан келтирилган картошка уруглиги билан бирга келган.

**Annotatsiya:** Mexico is the birthplace of Colorado day. However, in 1859, the Sung got its current name from a terrible "Kirgin" organized in the potato fields of Colorado, USA. This insect first came to Uzbekistan in 1974 with potato seeds imported from Belarus.

**Калит сўзлар:** Колорада қўнғизи, *Leptinotarsa decemlineata*, тана барг, поя.

**Key words:** Colorado potato, *Leptinotarsa decemlineata*, body leaf, stem.

**Қириш** Колорада қўнғизи (*Leptinotarsa decemlineata* Say.) **баргхўрлар** туркумининг қўнғизлар оиласига мансуб хашарот, ашаддий хавфли ўсимлик зараркундаси. Танаси ўз. 9 — 12 мм, **елка** ва уст қаноти сарғиш ёки сарғишқизил, олдинги елкасида 12—14 та қора доғлари бор, қаноти устидан 5 та қора **чизик** ўтган. Тухумининг катталиги 1,2—1,8 мм, қурти уз. 15—16 мм, пуштиқизил, ғумбаги 10—12 мм. Колорадо қўнғизи тупроқда (20—50 см чуқурликда) қўнғизлик даврида қишлаб, апр. ойида қишловдан чиқади

ва [ўсимликлар](#) билан озиқланади. Урғочи қўнғизлари ўсимликлар барги орқасига, ўсимлик қолдиқларига 12—80 тадан тўп-тўп қилиб [тухум](#) қўяди. Битта урғочи қўнғиз 500 — 800, баъзида 2400 гача тухум қўяди. Тухумларининг ривожланиши 3—5, ғумбагиники 6—9 [кун](#). Тухумдан чиққан [қуртлар](#) 20 кун атрофида ўсимликлар барги билан овқатланади ва тупроқда ғумбакка айланади. 1—2 ҳавфтадан сўнг ёш [қўнғизлар](#) пайдо бўлади, [барг](#) билан овқатланиб, [яна](#) тухум қўяди. Колорадо қўнғизи картошка, помидор, бақлажон, тамаки, қалампир, ёш [терақ](#) ва турли итузумсимон ўсимликларга [зарар](#) етказди. Бир туп картошкада ўртача 20—40 [қурт](#) ва қўнғиз тўғри келганда ўсимлик баргининг ярмисини еб, ҳосилни 2—3 марта камайтиради. Барги тўлиқ еб битирилган ўсимликлар ҳосили эса 10 мартагача камайиши мумкин. Колорадо қўнғизи Ўзбекистонда обҳаво шароитига қараб 2 — 4 марта [насл](#) беради.



1-расм Колорадо кунгизи

Ҳозир Хоразм, [Бухоро](#) вилоятлари ва Қорақалпоғистондан [ташқари](#) барча вилоятларда тарқалган, картошка, [бақлажон](#) экинзорларига катта зарар етказмоқда.

Колорадо кунгизи уч йилча ҳеч нарса емасдан яшаши мумкин. Жонивор жуда айёр, хавф сезганда узини уликка сола олади. Шунингдек, организми унча-мунча захарга мослашувчан, яъни тезда унга қарши иммунитет ҳосил қилади. Кунгиз Қорақалпоғистон Республикаси, Хоразм ва Бухоро вилоятларидан ташқари Ўзбекистоннинг барча ҳудудларида тарқалган. Бу зараркунанда картошка баргини кемириб зарар етказди, айрим ҳолларда



хосилни 50 фоизгача нобуд килиши мумкин. Яна баклажон ва помидорга ҳам жиддий зарар етказди.

**Карши кураш усуллари** : 1. Пиёз пустлоги. Маълум булишича, Колорадо кунгизининг — пиёз, калампир, хантал, саримсок ва ялпизнинг уткир хидига «токати» йук. Шунинг учун мутахассислар картошкани ушбу усимликлар билан алмашлаб экишни тавсия этади. Хусусан, уруг кадаш жараёнида «чукурча»га пиёз пустлогини ҳам ташлаб куйиш яхши самара беради.

5. Усимликлар клиникалари. Кунгиз, яна hozirda таркалаётган картошка куяси билан курашга киришаётганда, шуни ёдда тутингки, уларни турли захарли моддалар билан буткул йук килиш — имконсиз. Хар популяция даврида жонини омон саклашнинг уддасидан чиккан хашарот барибир топилади. Бу — хар йили навбати билан энг сунгги авлоддаги препаратларни куллаш лозимлигини англатади. Бунинг учун, масалан, «Усимликлар клиникалари»га мурожаат килишингиз мумкин. Кимёвий препаратлардан куйдагилари тавсия этилади. Колорадо кўнғизига карши самарали кураш воситалари йўк. Мухими карантин тадбирлари. Кимёвий препаратлардан фозалон, бульдок, децис, конфидор, маспиан, хостатион, регент, сумиальфа ва б. дан фойдаланиш тавсия этилади.

### Фойдаланилган адабиётлар

1. Рахмонова, М. К., Хамдамов, К. К., & Мирабдулаева, Н. (2020). БИОЛОГИЧЕСКАЯ ЭФФЕКТИВНОСТЬ ПРЕПАРАТА «АБАМ ЭКСТРА» ПРОТИВ ЯБЛОНЕВОЙ ПЛОДОЖОРКИ. *Актуальные проблемы современной науки*, (5), 148-150.
2. Исашова, У. А., & Рахмонова, М. К. (2020). ЗНАЧЕНИЕ ПАРАЗИТАРНЫХ ЭНТОМОФАГОВ ПРИ УПРАВЛЕНИИ ЧИСЛЕННОСТЬЮ ТЛЕЙ В ОВОЩНЫХ КУЛЬТУРАХ. *Актуальные проблемы современной науки*, (5), 139-141.
3. Рахмонова, М. К., Хамдамов, К. Х., & Абдуллаева, Г. Д. (2019). ИНТЕНСИВНЫЕ ЯБЛОНЕВЫЕ САДЫ: БИОМЕТОДЫ. *Вестник науки*, 1(12), 252-256.

## СОВРЕМЕННЫЕ ПОДХОДЫ И МЕТОДЫ ОЦЕНКИ КАЧЕСТВА ОБРАЗОВАНИЯ

**Джумабаева Камола Абдурасул кизи**

Магистрант направления Теория и методика обучения и воспитания (начальное образование)

Андижанского государственного университета

**Аннотация:** рассмотрены результаты международных сравнительных исследований качества образования; выявлены особенности формирования функциональной грамотности учащихся; предлагается ряд компетенций, необходимых молодежи для успешного продолжения образовательной деятельности в течение жизни.

**Ключевые слова:** международная программа, оценка знаний, мониторинг, контроль качества, знания, умения, навыки, программа pisa / компетенции.

**Abstract:** the results of international comparative studies of the quality of education are considered; the features of the formation of functional literacy of students are revealed; a number of competencies necessary for young people to successfully continue educational activities throughout their lives are proposed.

**Keywords:** international program, knowledge assessment, monitoring, quality control, knowledge, skills, skills, pisa program / competencies.

Наша молодежь имеет большое значение в современном развивающемся мире. В условиях стремительной разработки и распространения инновационных технологий, научно - технического прогресса возрастает роль и значение подготовки высококвалифицированных специалистов. Вместе с тем, влияние интеграционных процессов, растущая роль глобализация

обуславливает необходимость использования международных образовательных стандартов и критериев оценки качества в сфере предоставления образовательных услуг.

Качество образования составляет основу обеспечения и повышения уровня жизни человека, что предоставляет собой главную цель существования государства. В последнее время повышения качества образования уделяют значительное внимание не только наша страна, но и зарубежные. Таким образом была разработана целостная система управления качествами и оценкой образования в научной среде.

Международная программа по оценке образовательных достижений учащихся (Programme for International Student Assessment) - тест, оценивающий функциональную грамотность учащихся в разных странах и умение применять знания на практике. Тест организует Организация экономического сотрудничества и развития в консорциуме с ведущими международными научными организациями, при участии национальных центров. Руководит работой консорциума Австралийский совет педагогических исследований (ACER) при активном содействии Нидерландского национального института педагогических измерений (CITO), Службы педагогического тестирования США (ETB), Национального института исследований в области образования (NIER) в Японии, Вестат США (WESTAT) и других авторитетных в мире образования организаций. Количество участвующих стран каждый раз существенно увеличивается

PISA - международное сравнительное исследование качества общего образования

TIMSS - международное мониторинговое исследование качества математического и естественно - научного образования

PIRLS - международное исследование качества чтения и понимания текста

TALIS - международное исследование учительского корпуса по вопросам преподавания и обучения

PIAAC - международное исследование компетенций взрослого населения.

Мониторинг оценки качества образования в школе PISA проводится с 2000 года. Результаты публикуются раз в три года. Первый мониторинг качества образования в разных странах мира был проведен в 2000 году, тогда участие в нем приняли 32 государства, с этого времени количество государств возрастает.

PISA - проводится по трем основным направлениям:

- читательская грамотность
- математическая грамотность
- естественнонаучная грамотность.

Читательская грамотность – способность человека понимать и использовать письменные тексты, размышлять о них и заниматься чтением для того, чтобы достигать своих целей, расширять свои знания и возможности, участвовать в социальной жизни.

Математическая грамотность.

Математическая грамотность – способность человека определять и понимать роль математики в мире, в котором он живет, высказывать хорошо обоснованные математические суждения и использовать математику так, чтобы удовлетворять в настоящем и будущем потребности, присущие созидательному, заинтересованному и мыслящему гражданину.

Естественнонаучная грамотность.

Естественнонаучная грамотность – способность человека осваивать и использовать естественнонаучные знания для распознавания и постановки вопросов, для освоения новых знаний, для объяснения естественнонаучных явлений и формулирования основанных на научных доказательствах выводов в связи с естественнонаучной проблематикой; понимать основные особенности естествознания как формы человеческого познания.

Мониторинг оценки качества образования в школе проводится в строгом соответствии с едиными инструкциями и правилами, разработанными



международным координационным центром для стандартизации проведения мониторинга во всех странах- участницах проекта. Каждый этап мониторинга качества образования ( формирование выборки, перевод и адаптация инструментария, проверка и обработка данных) контролируется международными экспертами.

Школьники могут знать школьную программу по биологии, но не понимают, что такое ГМО. Могут не плохо производить вычисления, но легко поддаются на манипуляции со статистикой. Такие выводы следует из анализа работ многих подростков. Проблема с умением оперировать научными знаниями остается в зрелом возрасте. Не только школьники, но и многие взрослые, не смотря на высшее образование, научные степени и звания, не обладают самым важным навыком - умением работать с информацией. И если в самое ближайшее время образование программы и в средней, и в высшей школе не повернуться к этой проблеме лицом, то мы и дальше будем сдавать свои позиции в образовании, а значит, и во всех других областях.

### **Литература:**

1.Международная программа по оценке образовательных достижений учащихся / Гума-нитар-ный портал: Иссле-до-ва-ния [Элект-рон-ный ресурс] // Центр гума-нитар-ных техно-логий.

## XALQARO YUK TASHISHLARNI AMALGA OSHIRISHDA TRANSPORT KORXONALARINING TUTGAN O‘RNI

**Qurbonov X.A., Abdullayev J.X.**

Termiz muxandislik-texnologiya instituti

[xurshid.khurbanov@gmail.com](mailto:xurshid.khurbanov@gmail.com)

**Annotatsiya:** Ushbu maqolada Respublikamiz tashqi savdo salohiyatini rivojlantirish va tashqi iqtisodiy faoliyatida transport ta’minotini rivojlantirish va uning salbiy oqibatlarini oldini olish masalalari bayon qilingan.

**Tayanch so‘zlar:** (o‘zbek tilida) karxonaning tashqi iqtisodiy faoliyati, transport ta’minoti, transport maxsuloti, transport jarayoni, ishlab chiqaruvchi, istemolchi, import-eksport, transport operatsiyalari tarkibiy kismi.

### THE ROLE OF TRANSPORT ENTERPRISES IN THE IMPLEMENTATION OF INTERNATIONAL CARGO TRANSPORTATION

**Abstract:** this article describes the issues of development of foreign trade potential of the Republic and development of transport supply in foreign economic activity and Prevention of its negative consequences.

**Key words:** foreign economic activity of the quarry, transport provision, transport product, transport process, producer, consumer, import-export, structural unit of transport operations.

Avtomobillarda yuk tashish faoliyatida amalga oshirilayotgan rivojlanishlar tashish faoliyati bilan shug‘ullanuvchi xususiy korxonalar va tashkilotlarga faqatgina ichki emas balki, tashqi bozorda ham raqobatbardoshlikni ta’minlashlari kerakligini ko‘rsatib qo‘ymoqda.

Avtomobillarda yuk tashish jarayonlarini tizimli tashkil etish falsafasi biznesning tayanch falsafasi bo'lishi lozim. Tijoratchilar, iqtisodchilar, turli tarmoq menedjerlari logistika konsepsiyasini tushinishlari va qabul qilishlari, jarayonlarni logistik tashkil etishning asosiy usullarini bilishlari hamda erishiladigan samarani ko'zda tutadigan bo'lishlari kerak.

Korxonaning tashqi iqtisodiy faoliyati transport ta'minoti bilan to'g'ridan to'g'ri bog'liqdir, ya'ni tovarni ishlab chikarilish joyidan uni iste'molchigacha yetkazib berish jarayoni korxonaning asosiy transport faoliyati hisoblanadi. Umuman olganda u logistika kontsepsiyasiga tayanadigan tovar oborotiga o'xshash. SHu bilan birga transport ta'minotini tovar almashinuv tizimining mustaqil aspekti sifatida qarash maqsadga muvofiqdir.

Transport ta'minoti deganda bevosita o'zaro aloqada bo'lgan va yagona transport tizimini tashkil etuvchi elementlarning yig'indisi tushuniladi, qaysiki ishlab chikarish va maxsulot aylanishi bilan bog'lik operatsiyalarni birlashtiradi.

Transport mahsuloti deganda tovarlarning ishlab chiqaruvchidan iste'molchiga yetib borish jarayoni tushuniladi. Bu narsa transport xizmatlarining asosiy ma'nosi hisoblanadi. Ular sotuvchi va iste'molchi o'rtasidagi asosiy bo'g'indir.

Korxonaning tashqi iqtisodiy faoliyatini rivojlanishida transport muhim rol o'ynaydi. Uning yaxshi faoliyat ko'rsatishi tomonlarning oldi sotdi majburiyatlarini bajarilishini ta'minlab beradi. Transport jarayonining buzilishi eksport va import qiluvchining moddiy yo'qotishlariga olib keladi va milliy tovarlarni noraqobatbardosh qilib qo'yadi.

Tashqi iqtisodiy faoliyatda transport ta'minoti muhim hisoblanadi. Ko'pincha yuk egasining transport vositasini tanlashda ba'zi muammolarga duch kelishi mumkin, chunki undan boshqa mamlakatlarning qonunlarini, xalqaro konventsiyalarni (kelishuvlarni) transport vositalarining texnik ekspulatatsiya xarakteristikalarini bilish professional darajada talab qilinadi.

Shuning uchun xam yuklarni xorijga jo'natishdan oldin xalqaro tashuvlarni amalga oshiruvchi transport tashkilotlari bilan yaqin aloqalar o'rnatish maqsadga

muvofikdir. Bunda xorijga yukni junatish uchun kerak bo‘ladigan transport turini tanlash muhim hisoblanadi.

Halqaro tashuvlar tushunchasi bir nechta xalqaro kelishuvlarda va mamlakatlar konunchiligida o‘z aksini topgan, bunday tashuvlarga ikkita va undan ortik mamlakatlar o‘rtasidagi qatnovlarni keltirish mumkin.

Halqaro tashuvlarning asosiy xususiyati bo‘lib, xorijiy elementlarning mavjudligi, xalkaro kelishuvlar asosida amalga oshiriladigan tashuvlar xisoblanadi. SHu bilan bog‘lik holda xalqaro iqtisodiy aloqalarning transport ta‘minotini o‘rganish bo‘yicha muammolar kelib chikadi. Savdo kelishuvlari bilan bog‘liq muammolarni yechish uchun transport xizmatlari va ta‘riflarini, bozor konyukturasini bilish muhimdir. Eksport-import operatsiyalarini amalga oshirish bo‘yicha tovarlarni tashish juda muhim ahamiyatga ega.

**Xulosa:** Tashqi iqtisodiy aloqada transport tizimlarining tutgan o‘rni katta rol tutadi. Transport tizimi ishlab chiqaruvchi korxonalar va istemolchi o‘rtasidagi uzviy bog‘liqlikdir. Uning yaxshi faoliyat ko‘rsatishi tomonlarning oldi-sotdi majburiyatlarini bajarilishini ta‘minlab beradi. Xalqaro tashuvlarni amalga oshirishda boshqa davlatlardagi transport tashkilotlari bilan xamkorlikda ishlash shartnomalar tuzish ko‘rsatkichlarini oshirish va moddiy oqimlarni eng optimal yo‘nalishlarda amalga oshirish maqsadga muvofiq xisoblanadi.

### Foydalanilgan adabiyotlar

1. SteadieSeifi M., Dellaert N.P., Nuijten W., Van Woensel T., Raoufi R. Multimodal freight transportation planning: A literature review. *European Journal of Operational Research*. 233 (2014). 1–15.
2. Merenkov A.O. Zarubejnyy opyt v oblasti realizatsii intellektualnykh transportnykh sistem/ Vestnik Universiteta №7.-2015.  
<https://cyberleninka.ru/article/n/zarubezhnyy-opyt-v-oblasti-realizatsii-intellektualnyh-transportnyh-sistem>.



3. N. Nesterova, S. Goncharuk, V. Anisimov, A. Anisimov, [V. Shvartcfel](#), Set-theoretic Model of Strategies of Development for Objects of Multimodal Transport Network. <https://doi.org/10.1016/j.proeng.2016.11.892>.
4. Bo‘taev SH.A., Sidiqnazarov Q.M., Murodov A.S., Qo‘ziev A.O‘. Logistika (etkazib berish zanjirida oqimlarni boshqarish).-Toshkent: Extremum-Press, 2012.-577 b.
5. I. Kabashkin, Modelling of Regional Transit Multimodal Transport Accessibility with Petri Net Simulation// Procedia Computer Science 77 (2015) 151 – 157. <https://pdf.sciencedirectassets.com/>

**ФАРЗАНДЛАРИМИЗДА КИТОБГА БЎЛГАН МУХАББАТНИ  
ОИЛАДАЁҚ ШАКЛЛАНТИРИШ**

**Razzakov Ziyodulloh Nabijon o‘g‘li**

Magistrant, Andijon Davlat Universiteti

**Razzakova Maxpuzaxon Xashimovna**

O‘qituvchi, Andijon viloyati, Oltinko‘l tumani, 12-maktab

[ziadrazzakov@gmail.com](mailto:ziadrazzakov@gmail.com)

*Шундай одамларни ахтарингки, улар билан суҳбат қилмоқ яхши китоб ўқимоққа баробар бўлсин. Шундай китобларни ахтарингки, мутолааси файласуфлар суҳбатига тенг бўлсин [1].*

*А. Ҳ. Бахманёр*

*Саводи бўлатуриб, китоб ўқимайдиган  
кишининг саводсиздан фарқи йўқ.*

*Марк Твен*

Жамиятнинг тараққиёти яъни келажак албатта, болалар ва уларнинг илмий салоҳиятига боғлиқдир. Шундай экан, қайси жамиятда таълимга эътибор қаратилса, сўзсиз у жамият барча соҳада мувофақиятга эришади. Таълимни жамиятнинг энг кичик бирлиги оиладан бошланиши лозим ва лобуддир.

Агар оилада ота-онанинг фарзандлари олдида китоб ўқишни одат қилишса, болалар отадан ва онадан ўрناق олиб, уларда китобга бўлган мухаббат оиладаёқ шакллана бошлайди. Аввало биз ота-оналар шуни яхши билишимиз керак-ки, масалан, фарзанд ўз отасини дунёдаги энг ақилли, энг ботир ва энг жувонмард ота деб билади ҳамда бу тушунчасини у шак-шубҳасиз тўғри деб билиб ҳам ишонади. Одатда, қизларимиз эса, ўз онасини дунёдаги

тенги йўқ она, у олима, жуда нозик дид ва фаросат соҳибаси деб қалбан инонади ҳамда ўзи учун “кумир” сифатида қабул қилади. Шунинг учун бола ёшлигидан ҳар қандай саволни мени отам ёки онам сўзсиз билади деган фикр билан биздай сўрайверади. Шундай ўринларда ота-оналар фарзандларимиз томонидан берилаётган барча саволларга жавобларни эринмасдан, обдон ўйлаб ва тушунтиришда, дона-дона қилиб изоҳ билан уқтиришимиз керак бўлади.

Баъзи оилаларда, оналаримизнинг болаларни оддийгина бошланғич мактаб дарсликлари саволларига жавоб беришаолмаётганини гувоҳи бўламиз. Чунки, аксар хонадонларда ота-оналаримизнинг ўз уйларида ҳатто шахсий кутубхоналари ҳам йўқ. Ота-онанинг ўзи болалари учун намуна бўлаолмай қолади.

Маълумки, бола қалби беғубор, тез ўзгарувчан ва шу билан бирга ишонувчан ҳамда бир нарса муҳаббат қилиб қолди албатта жон дилидан унга берилувчан бўлади. Шундай экан, биз ота-оналар фарзандларимизни кичиклигиданоқ, “КИТОБ ЯРМАРКА”ларига “BOOK SAFE” ларга ва кейинроқ эса “КУТУБХОНА” ларга еталаб олиб боришимиз ва ўзимиз ҳам китоб мутаола қилиб, фарзандларимиз қалбида КИТОБГА БЎЛГАН МУҲАББАТНИ ОРТИРИШИМИЗ мумкин.

Қуйида аждодимиз, ватанпарвар муаллим Абдулла Авлоний илм ҳақидаги хикматини келтириб ўтамыз [2]:

*Жаҳонда барча неъматдан лазизи илм ўлмаса, недур*

*Ҳунар боғида уби қад азиз илм ўлмаса, недур*

Ҳозирда биз диёримизда яшаб ўтган адиб, олим ёки мутафаккир аждодларимиз билан фахрланамиз, кўплаб соатлаб у зотлар ҳақида тинимсиз ҳурмат билан гапиршимиз мумкин. Чунки уларнинг биз мактанаоладиган дунё тараққиёти учун қилган улкан хиссалари бор. Хўп, уларки ўз вазифаларини жуда ҳам чиройли бажариб кетишди, эндилик навбат бизга келди. Биз ҳам имконимиз

даражасида келажак авлодларимизга, улар ҳам ўз аجدодлари ҳақида хурмат билан мақтаниб тилга оладиган мафаъатли ишларни қилишимиз керак бўлади.

Шу ўринда бир олимнинг кишиларнинг китобга бўлган мухаббати ҳақидаги айтиб ўтган бир ташбеҳини эслаймиз: “Кишилар китобга бўлган мухаббати ўрнида икки хилдир. Биринчи хиллари, қачонки китоб ўқиса, албатта уйқуси келади, иккинчи кишилар бор-ки – улар қачонки китоб ўқиса, уйқуси қочади ” Демк, бир одамлар уйқусини келтириш учун китоб ўқисалар, иккинчи бир, биз учун мақталганлар эса, китоб ўқиганда унга берилиб кетадики хатто, уйқуси қочар экан.

Хулоса ўлароқ, биз ота-онлар ўзимизнинг ҳар икки дунёимиз саодатли бўлсин десак, ўзимизнинг оила деб аталмиш “давлатимиз”да бошлиқ эканмиз, ўз ҳукмронлигимиз остидагиларга китоб ўқишлари учун муҳит яратиб берайлик ҳамда ўзимиз ҳам уларга ўрнатилган мақомда китобга мухаббат қўяйлик!

### **Фойдаланилган адабиётлар**

1. Халқ сўзи журнали // 2021 йил, 10 март сони
2. Manba <https://tafakkur.net/maktab-haqinda/abdulla-avlonyuz>



## ПРОИСХОЖДЕНИЯ БАЗАЛЬТОВ СРЕДНЕЙ АЗИИ И ИХ ПРИМЕНЕНИЕ

<sup>1</sup>Джаксымуратов Караматдин.Мустафаевич.,

<sup>1</sup>Ембергенов Алаберген.Полатбайевич.,

<sup>1</sup> Нукусский филиал Навоийского государственного горного института

**Анотация:** Сегодняшнее время использование композитных материалов в строительстве, является очень перспективным. В Средней Азии начинается широко используется композитный материал из базальта. Базальт Средней Азии является очень прочным. Производится из базальта различные арматуры и базальтовая вата для утепления домов.

**Ключевые слова:** вулканических извержения, полнокристаллическая структура, глубинные породы, плагиоклаз, столбчатая отдельность, сырьевые запасы.

Средней Азия занимает обширную территорию, ограниченную с запада Каспийским морем, с юга горами Копет-Дага и горной системой Гиндукуша, с востока горными массивами Памира и Тянь-Шаня, а на севере постепенно переходящую в степные пространства Западной Сибири. Здесь Останками вулканических извержений Поле – Азиатского океана, образовавшихся, примерно, 500÷600 миллионов лет назад. Базальты Средней Азии представляют собой зеленоватую, темно – серую, почти черную, вязкую, иногда желтоватую твердую породу. Отмечается, что наши базальты можно разделить на глубинные (интрузивные) и излившиеся (эффузивные) базальтовые магматические горные породы. Процесс охлаждения магмы и кристаллизации породы идет медленно, при высоком давлении, в более благоприятных условиях, обеспечивающих полнокристаллическую структуру.

Образовавшиеся таким образом глубинные породы будут полностью закристаллизованы. Излившиеся породы, формирующиеся ближе к поверхности и на поверхности земли, до затвердевания не успевают полностью закристаллизоваться, поэтому имеют неполнокристаллическую и



стекловатую структуру. Состав и строения базальта характерна столбчатая отдельность и в качестве порфировых вкрапленников базальты часто содержат плагиоклаз, оливин и пироксены. Основная масса часто нераскристаллизована и для базальтовых потоков Средней Азии характерна столбчатая отдельность. Большое значение имеет классификация базальтов месторождений Буркитау (Султаниуздаг) на основании химического состава, который находится в определённом соответствии с их минеральным составом: например, содержание  $\text{SiO}_2$  увеличивается от мелилититов к базальту обыкновенному. По содержанию  $\text{SiO}_2$  все базальты делятся на три группы: основные, нейтральные и кислые. В группу основных базальтов входят: мелилитит оливиновый, мелилитит, нефелинит оливиновый, нефелинит, а также лимбургит и авгитит, которые характеризуются наличием стекловидной фазы. По химическому составу к этой группе относятся базальтовые породы, содержащие до 42 %  $\text{SiO}_2$ .

Экономическое развитие стран Средней Азии неразрывно связано с освоением его минерально-сырьевых ресурсов. Рост затрат на импортные товары и сырьевые ресурсы, по мере увеличения потребности народного хозяйства, связан с повышением запасов валютных средств и мировым экономическим кризисом. Следовательно, эффективность использования недр

республики может быть повышена за счет снижения этих затрат, что позволит вовлечь в отработку неиспользованную, малоизвестную часть минеральных сырьевых ресурсов, сохранив приемлемый уровень прибыли для нашей страны. Целесообразность такого решения позволит предотвратить неизбежное падение во времени природного ресурсного потенциала.

В данной работе поднимаются вопросы о сырьевые запасы такие как, минеральные сырьевые материалы, в том числе базальты, потенциально пригодные для организации производства строительных материалов. Повышение эффективности использования базальтов предполагает создание условий для вовлечения базальтового минерально – сырьевого ресурса в хозяйственный оборот с максимальным использованием возможных вариантов переработки базальтов и расширения ассортимента продукции.

Представляет практический интерес разнопрофильность применения базальтов, который превратил его в уникальный сырьевой материал для постройки домов, мостов и укреплений. Высокие физико-технические свойства волокон из базальтов позволяют создать и освоить производство высокоэффективных строительных, технических, теплозвукоизоляционных, композиционных материалов и изделий для различных отраслей промышленности. Материалы и изделия на основе волокон и нитей из базальта существенно превосходят по свойствам и техническим параметрам применяемые волокнистые материалы и изделия из них, так как имеют объемную массу, широкий температурный диапазон применения ( $-270 \div 800$  °C), низкую гигроскопичность (в 10 раз ниже, чем у стеклянных и других волокон), высокую химическую устойчивость к щелочам, кислотам и другим агрессивным средам.

Продукция на основе базальта Средней Азии обладает высокими конструкционными, звукоизоляционными, диэлектрическими и другими свойствами, позволяющими широко использовать их в различных отраслях промышленности. Эти материалы успешно конкурируют с металлом, угле и

стеклопластиком, керамикой и другими материалами химической отрасли народного хозяйства. Процессы плавления и кристаллизации базальтовой жидкой массы позволяют получать детали любой конфигурации, которые могут конкурировать по физико-механическим свойствам с многочисленными металлами.

В целом, доказано, что базальтовое волокно Средней Азии отличается не только своими высокими физико-механическими свойствами, но и повышенной химической стойкостью, температуро-свето и атмосферо стойкостью, что немаловажно, простотой технологии производства, невысокой стоимостью и экологической безопасностью.

### Литература

1. Курбанов А.А., Тураев А.С. Краткий обзор о базальте и о получаемых базальтовых материалов. Ўзбекистон кончилиги хабарномаси, 2007 й № 3, 82-85.
2. Курбанов А.А., Джаксымуратов К., Рашидова Р. Использование базальтовых пород в Каракалпакстане (горы Султан-Увайс). Ўз. РФАНБ «Геолог олим, академик Иброхим Хамробоев таваллудининг 100 йиллиги»га багишлаб “On-line” тарзида утказилган илмий конференция материаллари туплами, 2020 й.
3. V.Janibekov B. O., M.Turapov M. K., B.Toshmuhamedov, O.Khaitov, Djaksymuratov K. Study of Ore's Geodynamic Position Formation of Ore Deposits <http://openaccessjournals.eu/index.php/ijiaet/article/view/799>
4. Khudoyberdiev F.I. Development of Mineral Fertilizers From Agricultural Resources of Karakalpakstan for use in the Creation of the Forests on the Dried Bottom of the Aral sea. NT International Journal of Advanced Science and Technology 9 (29), 2086-2093



## PACKAGING AND SHIPPING OF COTTON PRESSING WITH WRAPPING MATERIALS

**Bekdjayeva Fatima Egamberdi**

Gulistan State University, Department of QMS and QIT  
student of the master's degree program in QXMS and QIT

e-mail: [bekdjayevafotima@g-mail.com](mailto:bekdjayevafotima@g-mail.com)

**Annotation:** Cotton fiber should not shrink when pressed and should not be wasted. When using the press, special care must be taken not to mix different types of fibers and not to add dirty fibers to the fiber, such as hemp, metal objects and rags.

**Keywords:** wrapped toy, press, press plate, toy density, press power, plunger, wagons, connecting wires

## PAXTA TOYLARINI O‘ROV MATERIALLARI BILAN O‘RASH MARKALASH VA JO‘NATISH

**Bekdjayeva Fotima Egamberdi qizi**

Guliston Davlat universiteti QXMS va QIT kafedrası  
QXMS va QIT mutaxassisligi magistratura bo‘limi 1-bosqich talabasi

e-mail: [bekdjayevafotima@g-mail.com](mailto:bekdjayevafotima@g-mail.com)

**Annotatsiya:** Paxta tolasi presslanganda pasaymasligiga va tolaning isroflanishiga yo‘l qo‘ymaslik kerak. Pressdan foydalanish vaqtida har xil sortdagi tolalarning aralashib ketmasligiga va tolaga iflos tolalar kanop, metal buyumlari va latta parchalarining qo‘shilmasligiga alohida e‘tibor bermoq lozim

**Kalit so‘zlar:** o‘rab bog‘langan toy, press, prass plitasi, toyning zichligi, press quvvati, plunjer, vagonlar, bog‘lash simlari.

When presses are used in accordance with the rules of exploitation, the productivity increases and works without damage. Hydraulic press equipment requires good performance of all parts and instruments. When using press equipment, care should be taken to check the condition of the monometer fiber indicator, clamp, plunger, rise indicator, electric lock, etc. Cotton fiber should not shrink when pressed and should not be wasted. When using the press, special care should be taken not to mix different types of fibers and not to add dirty fibers to the fiber, such as hemp, metal objects and pieces of cloth. [1B, 160]

The boxes of all hydraulic presses for making wedges are made in one size and should not be larger than the following:

Length -970 mm;

Width- 595mm;

Height - 735 mm.

Depending on the power of the press, the minimum weight of the toy is determined as follows:

220 kg for a 550 t press

210 kg for a 500 t press

205 kg for a 400 t press

185 kg for a 300 t press

Weddings are wrapped in cloth to prevent contamination and loss of fiber. This is done using jute, hemp or cotton fabric. In order to make the necessary shawls, in cotton mills, the fabric is cut along the back, and as a result, some yarns are spun along the cutting line of the fabric and added to the fiber to contaminate it. To prevent this, I suggest bending the edges of the parachute and making the edges strong. The prepared press is brought to the shop. It is less expensive and more efficient to use ordinary sewing machines or Class 51 and 51 A sewing machines to sew the cut edges of the fabric.

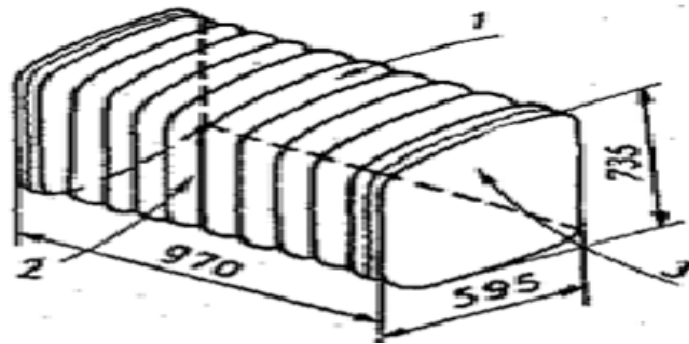

. [2B, 350]

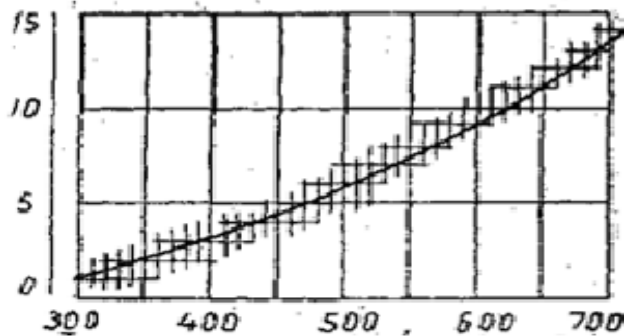

ism. Toyning zichligiga qarab belbog'lardagi kuchning o'zgarishi.

Fabric wedges are best tied with steel wire or tape. It is also important to bend similar or similar 1x15 mm metal tapes with a diameter of 4-4.5 mm of the same length as the specified length for bonding. I would like to explain that the voltage generated at the binding depends on the compression density of the fiber and is determined by the graph based on the results, and it is expressed as follows: [3B, 96]

The number of wires (k) is found in the following equation:

$$K = P / 2p$$

where P is the total voltage across all wires, in kg

This voltage is determined according to the graph.

The voltage received by the P-wire or tape is in kg

Product 2 is the product of the two distributions of each wire

The amount of P can be determined by the following equation:

$$P = f * R$$

In this case, the cross section of f-wire or tape is in mm<sup>2</sup>

R is the allowable voltage in kg / mm

For softened wire used to tie the wedge, it is important that this voltage is set at around 20-25 kg / mm<sup>2</sup>

In short, according to GOST, the number of wires to be wound on the wedding is determined according to the table, and on the basis of this table, the size of the wedding ribbons is accurate and strong [5]

Pressing force The number of wires or tapes

4.5 mm diameter wire 4.0 mm diameter wire or 1x15 mm steel tape

550 11 13

500 11 12

400 10 11

300 9 10

### **Bibliography**

1. M.T. Khodjiyev. M.I. Hikmatova.

Preliminary processing of natural fibers. Study guide. T.: «Turon-Iqbol Publishing House, 2006. - [160 pages.]

2. M.T. Tillayev

A guide to the formation of practical skills in the field of cotton ginning and seed linting in the discipline "Technology and equipment for primary processing of cotton." Tashkent, TTESI, 2009 [page 96]

3. M.T. Tillayev

Educational-methodical complex on the subject "Technology and equipment of primary processing of cotton". Tashkent, 2011 [page 350]

4. Uzbek Center for Standardization and Certification of Quality Cotton Products

[Electric resource] E-mail; quality@bcccom.uz www.webcentre.ru \ -quality



## VOKAL XONANDALIGIDA ERKAKLAR OVOZI

**Abdug‘aniyeva Farangizbonu**

O‘zDSMIFMF “Musiqali teatr aktyorligi” yo‘nalishi 2-bosqich talabasi

Ilmiy rahbar: **T.Akbarov**

**Annotatsiya:** Bu maqolada erkaklar ovozi va erkaklar ovozining rivojlanish yo‘llari, vocal xonandaligida erkaklar ovozi haqida ma’lumotlar keltrilgan.

**Kalit so‘zlar:** Vokal, registr, oktava, diapason, traxeya.

Vokal xonandaligida erkaklar ovozi har bir bo‘lajak vocal xonandasi hoh ayol bo‘lsin hoh erkak quyidagi amallarni o‘z ish jarayonida amal qilmog‘g‘ikerak bo‘lajak talabaning ovoz imkoniyatlari va vokal tayyorgarligi turlicha bo‘lganligini hisobga olgan holda, dasturning repertuarlar ro‘yxatiga murakkabligi turlicha bo‘lgan asarlar kiritiladi. Lekin barcha kurslarda vokaliz berib borish zarur, chunki ijrochining ovozi sayqallanishiga, texnik-ijrochilik mahorati olishiga yordam beradi. Ro‘yxatga kiritilgan asarlarini talabaning ovoz diapozoniga mostonlikka transpozisiya qilib berish tavsiya etiladi. Endi esa ovoz haqida, erkaklar ovozi haqida to‘xtalsak! Ovoz Maishiy (qo‘yilmagan) va kasbiy (professional qo‘yilgan) bo‘ladi. Vocal xonandaligida Erkaklar ovozi farqlanadi. Ovozni qo‘yish deb uni professional qo‘llash maqsadida moslashtirish va rivojlantirish tushuniladi. Yorqinlik, go‘zallik, jarang kuchi va davom iyiligi, diapazon kengligi va toliqmaslik, noziklik kabi sifatlar, ko‘p jihatdan ovoz apparati tabiiy xossalari bilan belgilanadi va ovozni qo‘yish jarayonida rivojlantirilishi mumkin. Ovoz opera-konsert kuylash uchun, xalq qo‘shiqlari, estrada kuylash va sh.k. uchun qo‘yiladi. Ovozini belgilovchi sifatlar - tembr go‘zalligi va tovushni uzoq tutib tura olish. Opera-konsert ovoz katta zallarda yaxshi eshitilishi, ya'ni "parvozga ega" bo‘lishi kerak. Jaranglik, metallik ovozlari parvozli. Metallik va parvozlilik ovoz spektrida yuqori opertonlar guruhi, yuqori xonandalik form antash mavjudligi bilan belgilanadi. Ovoz tarangi dumaloqligi va yumshoqligi spektrining past qismi obertonlari kuchlanishiga bog‘liq. Yuqori va past

xonandalik form antalari, shuningdek vibrato (sekundiga 5-6 martali pulsasiya) ovozning go‘zalligi va quyiluvchan xarakterini belgilaydi. Xonandalik ovozinig muhim sifati uning kuchidir. Opera kuylash kuchli, katta zalni to‘ldirishga qodir va orkestr to‘rligi fonida eshitiladigan ovozni talab etadi. Ovoz tabiatan registrlarga ega. Registr deb, tovushlarning tembri bo‘yicha bir xillik qatori tushuniladi, u yagona fiziologik mexanizm bilan hosil qilinadi Erkaklar ovoz registrlari 2 hil bo‘ladi. 1. **Past registr:** kichik, katta vash .k. oktavalari (erkaklar ikki registrga ega ko‘krak va faluet). 2. **O‘rta registr:** I oktava (sin - re-2)(ko‘krak va bosh ovozlar birlashishi patsnuial uchtastkasi) Erkaklar ovozida diapazonning pastki qismida ko‘krak va yuqori qismida faltset registr farqlanadi. Ko‘krak registri taranglar va boyligi ajralib turadi. Erkaklar ovozlari quyidagilarga bo‘linadi: **lirik tenor** - kumushsimon, yumshoq, juda harakatchan koloriturali ovoz (diapazoni - birinchi oktava do-uchinchi oktava si,do).Opera partiyalari: Lenskiy (E. Onegin), Levko (m aytun), Lindoro (Jazoirdagi italiyalik ayol), Graf Alnaviva (Sevilya sartarasin). **lirik - dramatik tanor** - ko‘proq agint va zich ovoz. Opera partiyalari: (Alfrid (Graviata), Geruog (Rigoletto), Vladimir Igorevich (knyaz Igor); dramatik tenor - hajmli, yorqin, metali, tabiatan juda kuchli ovoz.Opera partiyalari: Germakn (Dikoaya rama), matushka (trubadur), turidu (qishloq sha'ni), kalif (turandat); **kontr-tenor -mesuo-soprano** tessiturashda jaranglaydigan ovoz. Rivojlangan faluet bilan kuylanadi. Qadimiy bar musiqada qo‘llanadi (Gendil, Bax,majteerdi); **lirik bariton** - baland, yorqin, harakatchan ovoz (diapazoni: katta lya - birinchi oktava lya).Opera partiyalari: Figaro (Sevilya sartaroshi), Don Juan (Don Juan), Don Raskuale (Don Paskuali).Valentin (Faust), Yeleskiy (Pikovaya dama); **dramatik bariton** - barxatli, hajmli diapazoniga ko‘ra kuchli ovoz. Opera partiyalari: Amopasro (Aida) Yago (Otello), Dagon (Sosson va Dalila); **bas** - eng past erkak -ovozi (diapazoni: katta oktava do- birinchi oktava - re,m i). **Yuqori bas** - odatda xarakterli, harakatchan, komik ovoz.Opera partiyalari: Don Bazillo (Sevilya sartaroshi), Laparello (Don Juan), M alatesta (Don Raskual), M ustafo (jazoirdagi italiyalik ayol); **markaziy bas-** yirik, yorqin, juda sof ovoz, juda boy ko‘krak registri. Opera partiyalari : Boris

Godunov, Tegirm onchi (suv parisi), Filipp (Don Korlos), Rene (Iolanta), Konchak (Knyaz Igor); **bas - profundo** - juda past, ko'krak, juda hajmli ovoz. Ko'proq cherkov - xor musiqasida ishlatiladi; **diskant** - o'g'il bolalar ovozi. Vokal partiyalariga ko'ra past, o'rta va baland ovozdur

Hozirgi kunda vocal xonandaligida erkaklarovozinig ahamiyati qangay? Erkaklar ovozi ayollar ovozidan diapazonning pastki qismida ko'krak va yuqori qismida faltset registr farqlanadi. Ovoz aparati Bo'g'iz va burun bo'shliqlari nafas olish naycha yo'llari va o'pka tovush hosil qiluvchi a'zolar hisoblanadi. Hiqildoq nafas olish naychasi (traxeya) va halqum orasida joylashgan. Nafas yo'lining bo'shlig'i tikkasiga kesilgan holda qum soatiga o'xshaydi. hiqildoq ichidan shilimshiq parda bilan qoplangan va to'rtta tomoq tog'ayidan iborat. Ular qalqonsim on, ikkita qora ta'lat va barm oqsim on bo'ladi. Ular o'zaro bog'langan va mushaklar bilan ta'minlangan, tomoq tog'aylari yoshiga qarab sekin - asta suyakka aylanib boradi. Bo'g'izning yuqori bo'limi - ustki boylam bo'shlig'i - yolqon tovush boylam igacha cho'zilgan bo'ladi, va erkalar ovozi ham shular asosida paydo bo'ladi. Kelajakda shu vocal ovozida erkaklar ovozi juda muhim hisoblanadi chunki, opera va balet teatrlari milli va akademik teatrlarda musiqali drama teatrlarida ko'proq erkakalar ovozi tashkil etgan shu sabab erkakalar ovozi nafaqat teatr oli ta'lim muassasida ham muhim ahamiyat kasb etadi. Bu tushunchaga kerakli ma'lumotlarni yuqorida takidlab o'tdim. Xulosa qilib aytsam bu yuqorida keltirgan fikrlarimning tasdiqini amaliy mashg'ulotlar asosida bilishimiz mumkin.

### **Foydalanilgan adabiyotlar:**

1. Vokal asoslari (Ovoz va forte piano uchun ) Oliy o'quv yurtlari uchun o'quv qo'llanma / N.B.Qahharov; O'zbekiston Respublikasi Oliy va o'rta maxsus ta'lim vazirligi. – Toshkent.: «IQ T IS O D -M O L I Y A », 2008 y. -314 b.
2. [www.ziyo-uz.net](http://www.ziyo-uz.net) Ziyo.net kutubxonasi
3. Vokal/o'quv qo'llanma/.T.Akbarov O'zbekiston Respublikasi oliy va o'rta maxsus ta'lim vazirligi. Toshkent.:“INOVATSIYA-ZIYO” 2019 y. 112b.

## BOSHLANG‘ICH TA‘LIMDA ORFOEPIYA VA ORFOGRAFIYA O‘QITISHNING INNOVATSION USULLARI

**Ozodaxon Usmonova Jahongir qizi**

Farg‘ona davlat universiteti

e-mail: [199819952020.f@gmail.com](mailto:199819952020.f@gmail.com)

**Annotatsiya:** Boshlang‘ich sinf o‘quvchilariga orfoepik va orfografik bilimlar berishda o‘ziga xos usullarni qo‘llash o‘quvchilar imlo savodxonligini oshirishda muhim omil bo‘lib xizmat qiladi.

**Kalit so‘zlar:** orfoepiya, orfografiya, imlo me‘yorlari, didaktik usul, qoida, imlo xushyorligi, nutq, innovatsion usul.

## INNOVATIVE METHODS OF TEACHING ORPHOEPHY AND SPELLING IN PRIMARY EDUCATION

**Abstract:** The use of specific methods in imparting orthoepic and orthographic knowledge to primary school students is an important factor in improving students' spelling literacy.

**Keywords:** orthoepy, orthography, spelling rules, didactic method, rule, spelling vigilance, speech, innovative method.

Hozirgi kunda o‘zbek tilining ahamiyatini yanada oshirish bo‘yicha ko‘plab ishlar amalga oshirilmoqda. Jumladan , o‘zbek tiliga davlat tili maqomi berilganligining 30 yilligi munosabati bilan o‘tkazilgan tantanali tadbirda Prezidentimiz Shavkat Mirziyoyevning so‘zlagan nutqlari ham e‘tiborga molik.Ushbu kunda, ya‘ni 2019-yil 21-oktabr kuni davlatimiz rahbari “O‘zbek tilining davlat tili sifatidagi nufuzi va mavqeyini tubdan oshirish chora-tadbirlari to‘g‘risida” farmon qabul qildi. “Har birimiz davlat tiliga bo‘lgan



e'tiborni mustaqillikka bo'lgan e'tibor deb, davlat tiliga ehtirom va sadoqatni, ona Vatanga ehtirom va sadoqat deb bilishingiz, shunday qarashni hayotimiz qoidasiga aylantirishimiz kerak”,- dedi Shavkat Mirziyoyev. – Bu oliyjanob harakatni barchamiz o'zimizdan, o'z oilamiz va jamoamizdan boshlashimiz, ona tilimizga, urf-odat va qadriyatlarimizga hurmat, Vatanga mehrimizni amaliy faoliyatda namoyon etishimiz kerak”. Bugungi kun o'qituvchisining oldiga ana shunday muhim vazifalar qo'yilgan. Shularni inobatga olgan holda har bir boshlang'ich sinf o'qituvchisi o'quvchilarida ona tili va tilshunoslik bo'limlarini chuqur o'rgatib borishi zarur. Ayniqsa, orfografik bilimlarni o'quvchiga o'rgatishda o'ziga xos usullardan foydalansinki, o'quvchi ham orfoepik jihatdan, ham orfografik jihatdan bexato so'zlaydigan va yozadigan bo'lsin. Buning uchun, avvalo, to'g'ri talaffuz va to'g'ri yozish me'yorlarini tilshunoslik boshqa bo'limlari bilan bog'lab o'rgatish lozim. Masalan, orfografiya bo'limining o'zi ham tilshunoslikning bevosita fonetika, leksika, morfologiya, sintaksis kabi bo'limlariga bog'liq holda o'tiladi. Bunday bog'lanish vositasida ham fonetika.morfologiya, sintaksisdan o'zlashtirilgan bilimlar mustahkam lanadi, ham orfografik malakalar hosil qilinadi. Avvalo, maktabda orfografiya o'qitish o'quvchilarga to'g'ri talaffuz qilish me'yorlarini o'rgatish bilan bog'lab olib borilmog'i zarur. Ayrim so'z va qo'shimchalar bir xil talaffuz qilinadi-yu, boshqacha yoziladi (ketti-ketdi). O'qitish jarayonida bu masalaga jiddiy e'tibor berish kerak.

Ko'ruv ham orfografiya o'qitishda katta ahamiyatga egadir. Odatda, talaffuz bilan yozilishi bir-biriga mos kelmaydigan so'zlarning imlosini o'rgatishda ko'ruv mashqlaridan foydalaniladi. Yoki talaffuzi bir-biriga mos, ammo yozilishi boshqa so'zlarni aniqlashda quyidagi ish turidan ham foydalanish mumkin.

Berilgan so'zlarning ma'nosini izohlang. Bunda imloning tutgan o'rnini tushuntiring: xush-hush, tuzsiz-tussiz, yod-yot, xo'p-xo'b, ham-xam,s a'va-sava kabi.

O'quvchilarga imloning fonetik yozuv, morfologik yozuv, shakliy yozuv qoidalariga amal qilinishini amaliy mashqlar orqali tushuntiriladi. Morfologik

yozuv o‘quvchilarni savodli yozishga o‘rgatishda, ayniqsa, yozilishi va aytilishi farq qiladigan so‘zlarning imlosini tushuntirishda katta ahamiyatga egadir. Masalan, o‘quvchilar ko‘p hollarda o‘qibsan, o‘qibdi kabi fe’llarda shaxs-son qo‘shimchasidan avval kelgan –b undoshi o‘rniga talaffuzga qarab -p, -di o‘rniga –ti yozadilar. Bunday hollarda o‘qituvchi morfologik yozuv qoidasidan foydalanib, -b, -di shakllarining qanday aytilishidan qat’i nazar asliga muvofiq yozilishini ta’kidlaydi.

O‘quvchilarda imlo savodxonligini oshirishda eng ko‘p qo‘llaniladigan usullardan biri bu diktantlar o‘tkazish hamda diktantlarda yo‘l qo‘yilgan xatolar yuzasidan tahlil o‘tkazishdir. Masalan, lug‘at diktantni o‘zini ham quyidagi usullarda o‘tkazish mumkin:

1) o‘quvchilarga jarangli undosh bilan tugagan so‘zlarni jarangsiz undosh shaklida o‘qib , lug‘at diktanti o‘tkazish:

2) tarkibida ketma-ket kelgan bir xil undoshli so‘zlarning yarmini aytib, qolganini o‘quvchi yozishini ta’minlaydigan lug‘at diktanti o‘tkazish. Masalan, al-alla, el-ellik, is-issiq, ar-arra kabi.

O‘quvchilarda uchraydigan orfografik xatolarni tuzatishga xizmat qiluvchi „Rasmlar so‘zlaganda“ usuli ham yaxshi samara beradi. O‘qituvchi monitorida yozilishi va aytilishi murakkab bo‘lgan narsa- buyumlarning rasmini ko‘rsatadi. O‘quvchilar esa ularning nomini daftarga to‘g‘ri yozishga harakat qilishadi. Rasmlarning barchasi ko‘rsatib bo‘lingach, so‘zlarning to‘g‘ri yozilgan shakli monitorida navbat bilan namoyish etiladi. O‘quvchilar esa unga qarab o‘z xatolarini to‘g‘rilashadi. Mazkur usulni barcha so‘z turkumlariga moslashtirgan holda o‘tkazish mumkin.

Uzoq yillardan buyon pedagoglarimiz to‘g‘ri yozishga o‘rgatish uchun foydalanib kelayotgan ko‘rgazmali qurollardan biri bu – harf kassalaridir. Ko‘pincha harf kassasi sinf doskasi yonida osilib turadi va o‘qituvchi darsda javob bergan o‘quvchiga mazkur harf kassasidan foydalanib biror bir so‘zni yozib berishni so‘raydi. Bunda muallima ona tili darslarida “Harf kassasi”dan

foydalanib, 5 daqiqa “To‘g‘ri yozuv” mashqini o‘tkazadi. Mashqda har bir o‘quvchi oldiga harf kassasini oladi va o‘qituvchi tomonidan aytilayotgan bo‘g‘in va sodda so‘zlarni, shuningdek, yozilishi murakkab bo‘lgan so‘z va gaplarni yozadi. O‘quvchilar so‘zlarni yozayotganida o‘qituvchi parta oralab yuradi va har bir o‘quvchining ish jarayonini, qanday xatoga yo‘l qo‘yayotganini kuzatadi. Xatoga yo‘l qo‘ygan o‘quvchilar doskadagi “Harf kassasi”sidan foydalanib so‘zni qaytdan yozib beradi. Bu usulning qulayligi shundaki, o‘quvchi ustozni aytayotgan so‘zni eshitadi, his qiladi va uni ko‘rib turgan harflari yordamida o‘z qo‘li bilan yozadi. Bu, birinchidan, mazkur so‘zning yozilish tartibini xotirasida yaxshi saqlab qolishga yordam beradi, ikkinchidan esa, pedagogning bir vaqtning o‘zida sinfdagi barcha o‘quvchilar bilan ishlashiga sharoit yaratadi.

O‘quvchilarning orfografik va orfoepik bilimlarini oshirish haqidagi ushbu usullar muntazam va izchil olib borilganda o‘z samarasini beradi. Onda-sonda yoki mavzu to‘g‘ri kelgandagina ularga murojaat etish yaxshi natija bermaydi. Shuning uchun ham har bir darsda ma‘lum darajada o‘rinli foydalansak, biz aytib o‘tgan usullar o‘z hosilini beradi.

#### **FOYDALANILGAN ADABIYOTLAR RO‘YXATI:**

1. O‘zbekiston Respublikasi Prezidenti Shavkat Mirziyoyevning „O‘zbek tiliga davlat tili maqomi berilganligining 30 yilligi munosabati bilan o‘tkazilgan tadbirda so‘zlagan nutqi. Toshkent. Gazeta.uz. 2019-yil 21-oktabr.
2. B.To‘xliyev, M.Shamsiyeva, T.Ziyadova. „O‘zbek tili o‘qitish metodikasi” Toshkent., „Yangi asr avlodi” nashriyoti. 2006-yil.
3. A.G‘ulomov, M.Qodirov „Ona tili o‘qitish metodikasi” Toshkent., „Universitet” nashriyoti. 2001-yil.
4. “O‘zbek tilining asosiy imlo qoidalari” Toshkent., „O‘qituvchi” nashriyoti. 1995-yil.
5. Y.G‘ulomov, I.Rasulov, H.Rustamov, B.Mirzaahmedov. „O‘zbek tili o‘qitish metodikasi” Toshkent., „O‘qituvchi” nashriyoti. 1975-yil.
6. O.Roziqov, M.Mahmudov, B.Adizov, A.Hamroyev „Ona tili didaktikasi” Toshkent., „Yangi asr avlodi” nashriyoti. 2005-yil.

**TABLE OF CONTENTS**

| <b>Sr. No.</b> | <b>Paper/ Author</b>   |
|----------------|--|
| <b>1</b>       |  |
|                | <b>РАЗРАБОТКА ТЕХНОЛОГИИ ГЕЛЯ НА ОСНОВЕ KALANCHOE CRENATA HAW</b><br>Назарова Зарифа Алимджановна, Камолова Хулкар Акрам кизи<br><b>Page No.: 3-8</b>                        |
| <b>2</b>       |  |
|                | <b>ONA TILI DARSLARIDA BOSHLANG‘ICH SINFLAR O‘QUVCHILARINI AXLOQIY TARBIYALASH</b><br>Berdiyeva Orzigul Qirjigit qizi, Boymanov Jasur Isroil o‘g‘li<br><b>Page No.: 9-12</b> |
| <b>3</b>       |  |
|                | <b>“ERTA TA‘LIM”DA ONANING ROLI MUHIM</b><br>Ashirova O‘g‘iloy Abduvali qizi<br><b>Page No.: 13-16</b>   |
| <b>4</b>       |  |
|                | <b>YOSHLAR AXLOQIY TARBIYASIDA ISLOMIY QADRIYATLARNING AHAMIYATI</b><br>Ergashev Maftunquli Asror o‘g‘li<br><b>Page No.: 17-22</b>   |
| <b>5</b>       |  |
|                | <b>KUCHMAS MULK OBEKTLARINI DAVLAT RO‘YXATIDAN O‘TKAZISHNING NAZARIY VA USLUBIY MASALALARI</b><br>Azimov Husniddin To‘ramurodovich<br><b>Page No.: 23-26</b>                 |



6

**MUQOBIL ENERGETIKA TIZIMLARINI AMALIYOTGA TATBIQ  
ETISH – TABIIY BOYLIKLARNI ASRASHDA MUHIM MANBA**

Axmedov Munisbek Muhammad o‘g‘li, Xamrayev Og‘abek Oybek o‘g‘li

**Page No.: 27-31**

7

**РЕМОНТ БЕТОННОГО ПОЛА - ВИДЫ ПОВРЕЖДЕНИЙ И МЕРЫ ПО  
ИХ УСТРАНЕНИЮ**

Абобакирова Зебунисо Асроровна, Бобофозилов Ойбек

**Page No.: 32-38**

8

**VALEYBOLCHI BOLALAR JISMONIY RIVOJLANISHINI NAZORAT  
QILISH USULLARI**

Aliyev Botirjon Bahodirjon o‘g‘li, Otamirzayeva Dilafruz Ikromjon qizi

**Page No.: 39-46**

9

**MATEMATIKA FANI BARCHA FANLAR NEGIZIDA**

Bozorova Sitora Akmalovna

**Page No.: 47-50**

10

**SHARAFIDDIN ALI YAZDIY “ZAFARNOMA”SIDAGI AYRIM ASKARIY  
QISM NOMLARINING YASALISHI**

Suyunova Dildora Sadridin qizi

**Page No.: 51-55**

11

**ODAM ORGANIZMINING MIKROFLORASI**

Elibeyeva Feruza Xamzayevna

**Page No.: 56-58**

12

**ESTETIK IDEAL VA IJODKOR POETIK KONSEPSIYASI (NAZAR ESHONQUL IJODI MISOLIDA)**

Payziyeva Nilufar Zokir qizi

**Page No.: 59-62**

13

**YANGI DEFOLIANTLARNING PAXTA TOLASIGA TA’SIRI**

Fatxullo Jo‘raqulovich Teshaeв, Fozilov Lazizjon Odiljon o‘g‘li

**Page No.: 63-68**

14

**G‘O‘ZA DEFOLIATSIYASINING BIRINCHI TERIM SALMOG‘I VA PAXTA HOSILIGA TA’SIRI**

Sultan Allanazarov, Fozilov Lazizjon Odiljon o‘g‘li

**Page No.: 69-75**

15

**HUJAYRA PATOLOGIYASI**

Jo‘rayeva Shaxnoza Baxtiyorovna

**Page No.: 76-78**

16

**GOSSYPIUM HIRSUTUM L G‘O‘ZADA BARG SHAKLINI TUZILISHINI GENETIK VA ANOTOMIK TAXLILI**

Kanalova Sug‘diyona Davronbek qizi

**Page No.: 79-81**

17

**KISHI MEKTEP JASINDAGI BALALLARDIN JANA ORTALIQQA BIYIMLESIWI HAM EMOTSINAL OZGESHELIKLARI**

Mamutova Azima Sarsenbaevna

**Page No.: 82-85**

18

**KURASHCHILARNI TANLAB OLISH VA MUSOBAQALARGA  
TAYYORLASHNING NAZARIY XAMDA PSIXOLOGIK JIXATLARI**

Yo‘ldoshboy Masharipov, Qo‘chqorov Sadriddin Xamdamovich

**Page No.: 86-89**

19

**KRUPOZ PNEVMONIYADA MOYIL SHAROITLAR PROFILAKTIKASI**

Rustamov Nurmuhammad, Qudratova Shohista

**Page No.: 90-95**

20

**BOLALAR O‘YINCHOQLARI TAYYORLASHDA FOYDALANILADIGAN  
MATERIALLARGA QO‘YILADIGAN GIGIYENIK TALABLAR**

Suyundikova Zilola Bahrom qizi, Anvarova E‘zoza Yanvar qizi

**Page No.: 96-100**

21

**DAS KULTURELLE ERBE USBEKISTANS IM FOKUS**

Musayeva Sugdiyona Faxriddin qizi

**Page No.: 101-104**

22

**MAHALLIY XOMASHYOLAR ASOSIDA OLINGAN OG‘IR BETONNING  
EKSPLUATATSION XOSSALARINI KIMYOVIY QO‘SHIMCHALAR  
YORDAMIDA OSHIRISH**

Sabirov Furxat Orazimbetovich, Ne‘matov Sardor Solijon o‘g‘li

**Page No.: 105-108**

23

**MASHG‘ULOTLARDA MUSOBAQA USULI ORQALI  
FUTBOLCHILARNING HUJUM VA HIMOYADAGI TAKTIK  
HARAKATLARINI RIVOJLANTIRISH**

Xusanov Xurshid Aminovich

**Page No.: 109-112**

24

**ИСПОЛЬЗОВАНИЕ ИНФОРМАЦИОННЫХ ТЕХНОЛОГИЙ В  
УСВОЕНИИ УРОКОВ ИСТОРИИ**

Абдурасулов Жахонгирмирзо

**Page No.: 113-115**

25

**АНДИЖОН ВИЛОЯТИ ШАРОИТИДА КОЛОРАДО ҚЎНҒИЗИ  
БИОЛОГИЯСИ ТАРҚАЛИШИ ЗАРАРИ**

Рахмонова Мадинахон Кимсанбоевна, Бекмуродова Нилуфар

**Page No.: 116-118**

26

**СОВРЕМЕННЫЕ ПОДХОДЫ И МЕТОДЫ ОЦЕНКИ КАЧЕСТВА  
ОБРАЗОВАНИЯ**

Джумабаева Камола Абдурасул кизи

**Page No.: 119-122**

27

**XALQARO YUK TASHISHLARNI AMALGA OSHIRISHDA TRANSPORT  
KORXONALARINING TUTGAN O'RNI**

Qurbonov X.A., Abdullayev J.X.

**Page No.: 123-126**

28

**ФАРЗАНДЛАРИМИЗДА КИТОБГА БЎЛГАН МУХАББАТНИ  
ОИЛАДАЁҚ ШАКЛЛАНТИРИШ**

Razzakov Ziyodulloh Nabijon o'g'li, Razzakova Maxpuzaxon Xashimovna

**Page No.: 127-129**

29

**ПРОИСХОЖДЕНИЯ БАЗАЛЬТОВ СРЕДНЕЙ АЗИИ И ИХ  
ПРИМЕНЕНИЕ**

Джаксымуратов Караматдин Мустафаевич.,

Ембергенов Алаберген Полатбайевич

**Page No.: 130-133**



30

**PACKAGING AND SHIPPING OF COTTON PRESSING WITH WRAPPING MATERIALS**

Bekdjayeva Fatima Egamberdi

**Page No.: 134-137**

31

**VOKAL XONANDALIGIDA ERKAKLAR OVOZI**

Abdug‘aniyeva Farangizbonu, T.Akbarov

**Page No.: 138-140**

32

**BOSHLANG‘ICH TA‘LIMDA ORFOEPIYA VA ORFOGRAFIYA O‘QITISHNING INNOVATSION USULLARI**

Ozodaxon Usmonova Jahongir qizi

**Page No.: 141-144**



# “RESEARCH AND EDUCATION” Scientific Research Center



## “INTERNATIONAL CONFERENCE ON LEARNING AND TEACHING 2022/10”

[www.researchedu.uz](http://www.researchedu.uz)

**Languages of publication:** o‘zbek, english, русский, қазақ, тоҷик, қарақалпақ

**TASHKENT, UZBEKISTAN**

**2022/ JUNE 30**